

RISSINJEKTION UND HOHLRAUMVERFÜLLUNG

Polymerer Füllstoff (Injektionsharz)

INJECTION DE FISSURES ET REMPLISSAGE DES CAVITÉS

Matériel de remplissage polymère (résine d'injection)



Anwendungsziele für das Füllen von Rissen

- Hemmen oder Verhindern des Zutritts von korrosionsfördernden Stoffen in Betonbauteile durch Risse (Schließen)
- Kraftschlüssiges Verbinden gerissener Bauteile
- Beseitigen von rissbedingten Undichtigkeiten (Abdichten)
- Herstellen einer begrenzt dehnbaren Verbindung von Rissflanken (begrenzt dehnbar Verbinden)

Buts d'application pour le remplissage des fissures

- Entraver ou empêcher l'accès de substances favorisant la corrosion aux éléments en béton par des fissures (fermeture)
- Raccordement non positif de composants fissurés
- Élimination des fuites liées aux fissures (étanchéité)
- Réalisation d'une articulation à étirement limité de flancs de fissures (assemblage extensible limité)

Hinweise zur Anwendung

- Für vergleichbare Anwendungsziele kann das Füllen im Bereich von Hohlräumen vorgesehen werden
- Anwendungsbereiche der Rissfüllstoffe und Füllsorten richten sich nach dem Feuchtezustand der Risse und den Rissbreiten
- Injektionsdruck der Rissfüllstoffe sollte gemäß den Bauteilanforderungen und Aufgaben zur Ausführung begrenzt werden

Beispiel: $C^{20/25} - ^{25/3} \times 10 \text{ bar} = \text{ca. } 80 \text{ bar}$

Füllstoffe

- Epoxidharz (EP)
- Polyurethanharz (PUR)
- Schnellschäumende Polyurethane (SPUR)
- Acrylatgel (mit besonderem Eignungsnachweis)

Anforderungen an die Injektionsgeräte

- Einfache Bedienung und Überprüfbarkeit der Funktionsfähigkeit
- Geringe Störanfälligkeit
- Injektionsdruck regelbar (begrenzbar je nach Rissfüllstoff, Bauteilbeschaffenheit und Einsatzbereich)
- Einfache Reinigung und Wartung

Objektbeispiele

- Wohn- und Industriegebäude
- Ingenieurbauwerke
- Tief- und Kanalbauwerke
- Wasserbauwerke
- Verkehrsbauwerke

Hinweis

Risse müssen vollständig, d. h. mindestens bis zu einem Füllgrad von 80 % des zufüllenden Bauteilsquerschnitt gefüllt werden. (Vorgaben des Planers beachten)

Informations pour l'utilisation

- Pour des buts d'application comparables, il est possible de remplir la zone des cavités
- Les domaines d'application des produits de remplissage de fissures et des produits de remplissage dépendent de la teneur en humidité des fissures et de la largeur des fissures
- La pression d'injection des remplisseurs de fissures doit être limitée en fonction des exigences des composants et des tâches d'exécution

Exemple: $C^{20/25} - ^{25/3} \times 10 \text{ bar} = \text{env. } 80 \text{ bar}$

Matériaux appropriés

- Résine époxy
- Polyuréthane
- Polyuréthane à moussage rapide
- Gel acrylique (avec preuve d'aptitude spéciale)

Demandes aux dispositifs d'injection

- Simplicité d'utilisation et vérifiabilité de la fonctionnalité
- Faible susceptibilité aux pannes
- Pression d'injection réglable (peut être limitée en fonction du remplissage des fissures, de l'état du composant et du domaine d'application)
- Nettoyage et entretien faciles

Objets appropriés

- Bâtiments résidentiels et industriels
- Ouvrages d'art
- Travaux publics et canalisation
- Structures hydrauliques
- Constructions de trafic

Information

Les fissures doivent être complètement remplies, c'est-à-dire au moins jusqu'à 80 % de la section du composant à remplir. (Respecter les indications du planificateur)





Anforderungen an die Bohrpacker

- Verträglichkeit der Werkstoffe mit verwendeten Rissfüllstoffen
- Zuverlässige Befestigung im Bauteil
- Korrosionsbeständigkeit für die im Bauwerk verbleibende Teile
- Hohe Druckbeständigkeit
- Absperrmöglichkeit

Setzen der Bohrpacker

- Packerabstand ist abhängig von der Bauteildicke
($\frac{1}{2}$ Bauteildicke = Packerabstand)
- Wechelseitig im Winkel von 45° zum Riss bohren, um den Riss in der Bauteilmitte zu treffen (objektabhängig)
- Reinigen (z. B. mit Druckluft) und vorbereiten der Bohrlöcher je nach Füllstoff
- Packer setzen und verspannen (bei trockenen Rissen Rissflanken vornässen)
- Riss mit Verdämmmaterial verschließen, Rissende zur Entlüftung und Füllstandskontrolle freilassen, bei senkrechten Rissen am höchsten Punkt
- Packer injizieren, bis aus dem nächsten Packer der Rissfüllstoff austritt, innerhalb der Verarbeitungszeit des Rissfüllstoffes jeden Packer nachinjizieren
- Nach der Injektion werden die Injektionspacker entfernt bzw. nicht korrodierende Teile können im Bauwerk verbleiben (Vereinbarung mit dem Bauherren erforderlich)
- Bohrlöcher verfüllen

Verdämmung

- Die Verdämmung verhindert das Austreten des Füllstoffes während der Injektion
- Reparatur auftretender Leckagen mit schnell reagierenden Stoffen

Demandes aux injecteurs de perçage

- Compatibilité des matériaux (composants de l'injecteur) avec les charges utilisées
- Fixation fiable dans le composant
- Résistance à la corrosion des pièces restant dans le bâtiment
- Haute résistance à la pression
- Possibilité de fermer l'injecteur

Placer les injecteurs de perçage

- La distance de l'injecteur dépend de l'épaisseur du composant ($\frac{1}{2}$ épaisseur du composant = distance de l'injecteur)
- Percer alternativement à 45° par rapport à la fissure pour frapper la fissure au milieu du composant (selon l'objet)
- Nettoyer (par ex. avec l'air comprimé) et préparer les trous de perçage en fonction de la charge
- Placer l'injecteur et serrer (dans le cas de fissures sèches, flancs de fissures préhumidifiés)
- Étanchéité des fissures à l'aide d'un matériau isolant, laisser l'extrémité de la fissure libre pour la ventilation et le contrôle du niveau, pour les fissures verticales au point le plus haut
- Injecter l'injecteur jusqu'à ce que le produit de remplissage de fissures sorte de l'injecteur suivant, réinjecter chaque injecteurs dans le temps de traitement de la remplisseuse de fissures
- Après l'injection, les injecteurs sont retirés ou des pièces non corrosives peuvent rester dans le bâtiment (accord avec le client requis)
- Obturer les forures

Colmatage

- Le colmatage empêche la charge de s'échapper pendant l'injection
- Réparation de fuites avec des substances à réaction rapide

Vorteile

- **Bis zu 60 bar injizieren**
 - » Die besonderen Materialeigenschaften des Klebepackers begünstigen den Haftverbund zwischen Kleber und Klebefläche des Packers. Die Klebepacker halten in Abhängigkeit mit dem Untergrund hohen Drücken stand.
- **Zeit- und Materialersparnis**
 - » Das Verdämmmaterial muss nur noch über den Riss aufgetragen werden
 - » Der Kleber wird ganz dünn auf der Klebefläche des Packers aufgebracht

Einsatzgebiete

- Auf nicht feuchten Untergründen
- Bauteile mit dichter Bewehrung
- Spannbeton

Setzen der Klebepacker

- Aufrauen der Oberflächen beidseitig vom Riss in Abhängigkeit vom Bauteil, entfernen von losen Teilen, Staub usw.
- Packerabstand ist abhängig von der Bauteildicke (i. d. R. Bauteildicke = Packerabstand)
- Sicherung des Injektionskanals durch Einschlagen eines eingefetteten Stahlstiftes in den Riss
- Riss mit Verdämmmaterial verschließen, jedoch Rissende zur Entlüftung freilassen
- Stahlstifte entfernen und einen Kegelnippel auf den Packer, der zuerst injiziert wird, aufschrauben und Injektion starten
- Packer injizieren bis Injektionsmaterial aus dem benachbarten Packer austritt, Kegelnippel auf diesen Packer aufschrauben und Injektion hier fortsetzen
- Nach dem Aushärten des Injektionsmaterials Packer und Verdämmmaterial entfernen
- Oberfläche reprofiliere

Hinweis

- Klebepacker sind auch in Stahl lieferbar

Avantages

- **Injecter jusqu'à 60 bar**
 - » Les propriétés spécifiques du matériau de l'injecteur à coller favorisent le collage entre l'adhésif et la surface adhésive de l'injecteur. Selon le support, les injecteurs résistent à des pressions élevées.
- **Economie de temps et de matériel**
 - » Le matériau isolant ne doit être appliqué que sur la fissure
 - » L'adhésif est appliqué très finement sur la surface adhésive de l'injecteurs

Domaines d'application

- Sur supports non humides
- Composants à armature dense
- Béton précontraint

Placer les injecteurs à coller

- Gratter et nettoyer les surfaces de part et d'autre de la fissure dépendant de l'élément de construction
- La distance entre les injecteurs dépend de l'épaisseur de l'élément de construction (normalement: épaisseur de l'élément de construction = distance entre les injecteurs)
- Protéger le canal d'injection par enfoncer un clou en acier graissé dans la forure
- Colmater la fissure et aussi les pieds des injecteurs à coller avec du mastic de colmatage, mais laisser libre la fin de la fissure pour désaéragé
- Enlever tous les clous en acier et visser un nipple à tête ronde sur l'injecteur qui sera injecté le premier et commencer l'injection
- Injecter l'injecteur jusqu'à ce que le le matériau d'injection sorte de l'injecteur adjacent, visser un nipple à tête ronde sur cet cet injecteur et continuer l'injection ici
- Après le durcissement du matériau d'injection, enlever les injecteurs et le mastic de colmatage
- Reconditionner la surface

Information

- Les injecteurs à coller sont également disponibles en acier



Für die Verarbeitung von Reaktionsharzen sind die Injektionsspacker standardmäßig mit einem Hochdruck (HD)-Kegelnippel mit Dichtkonus ausgestattet. Der Öffnungsdruck beträgt ca. 15 – 20 bar, d. h. bei diesem Druck öffnet das Kugelventil und es beginnt der Durchfluss des Rissfüllstoffes in das Bauteil. Eine weitere Möglichkeit ist, im Niederdruckverfahren mit einem Öffnungsdruck von ca. 2 – 3 bar zu injizieren, dazu wird der Niederdruck (ND)-Nippel eingesetzt. Als Alternative kann der Flachkopfnippel verwendet werden, wofür man eine Schiebekupplung als Anschlussstück maschinenseitig benötigt. Der Nippel mit Querschieber ist eine Variante, bei der es keinen Öffnungsdruck zu überwinden gibt und dadurch der Rissfüllstoff ungehindert fließen kann. Der jeweilige Einsatz von Hoch- oder Niederdruckverfahren ist abhängig von der Anforderung an die Injektion.

Pour le traitement des résines de réaction, les injecteurs sont équipés en standard d'un nippel à tête ronde H.P. à haute pression avec cône d'étanchéité. La pression d'ouverture est d'environ 15 – 20 bar, c'est-à-dire qu'à cette pression, la soupape sphérique s'ouvre et l'écoulement du produit de remplissage de fissures dans le composant commence. Une autre possibilité est d'injecter dans le processus basse pression avec une pression d'ouverture d'environ 2 – 3 bar en utilisant le nippel à basse pression (B.P.). Comme alternative, on peut utiliser le nippel à tête plate, pour lequel un accouplement coulissant est nécessaire côté machine. Le nippel avec curseur transversal est une variante dans laquelle il n'y a pas de pression d'ouverture à surmonter, ce qui permet au produit de remplissage des fissures de s'écouler sans entrave. L'utilisation respective de haut ou de bas pression dépend des exigences de l'injection.

HD-Nippel | Nippel H.P.

ND-Nippel | Nippel B.P.

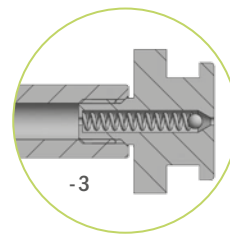
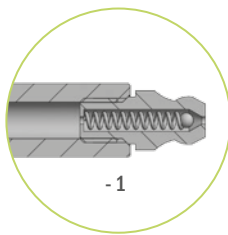
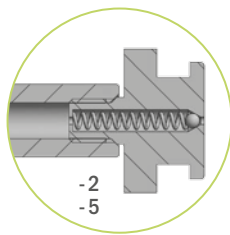
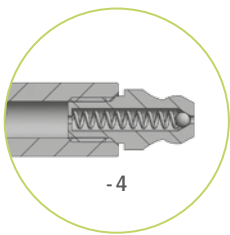

HD-Kegelnippel mit Dichtkonus
 Nippel à tête ronde H.P. avec cône d'étanchéité

HD-Flachkopfnippel mit Dichtkonus
 Nippel à tête plate H.P. avec cône d'étanchéité

ND-Kegelnippel mit Dichtkonus
 Nippel à tête ronde B.P. avec cône d'étanchéité

ND-Flachkopfnippel mit Dichtkonus
 Nippel à tête plate B.P. avec cône d'étanchéité

OD-Nippel | Nippel S.P.

Flachkopfnippel | Nippel à tête plate

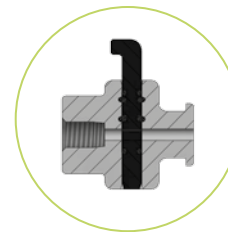
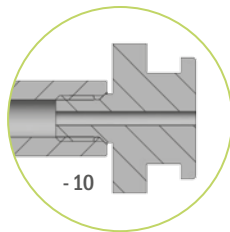
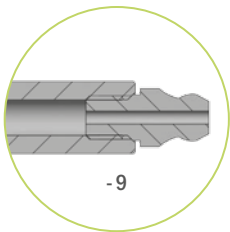

OD-Kegelnippel mit freiem Durchgang
 Nippel à tête ronde avec passage libre

OD-Flachkopfnippel mit freiem Durchgang
 Nippel à tête plate avec passage libre

Flachkopfnippel mit Querschchieber, freier Durchgang
 Nippel à tête plate avec curseur transversal, passage libre

Arbeitsschritte nach ZTV-ING – Nippel mit Dichtkonus (vormontiert)

Opérations selon ZTV-ING – Nippel avec cône d'étanchéité (pré-assemblé)

- Zur Auslieferung werden die HD-Nippel mit Dichtkonus handfest mit den Stahlpackern verschraubt
- Stahlpacker im Bohrloch verspannen
- Nur den HD-Nippel des Stahlpackers, der zuerst injiziert wird, fest anziehen
- HD-Nippel der anderen Stahlpacker um eine Umdrehung lockern
- Ersten Stahlpacker so lange injizieren, bis aus dem zweiten Stahlpacker Füllstoff austritt
- HD-Nippel des zweiten Stahlpackers festanziehen
- Zweiten Stahlpacker injizieren, bis Füllstoff aus dem dritten Stahlpacker austritt
- HD-Nippel des dritten Stahlpackers fest anziehen usw.
- Eine Nachinjektion gehört zum Injektionsverfahren

- Pour la livraison, les nipples H.P. avec cône d'étanchéité sont vissés à la main sur les injecteurs en acier
- Serrer l'injecteur en acier dans le trou de perçage
- Ne serrez que le nippel H.P. de l'injecteur en acier qui est injecté en premier
- Desserrer d'un tour les nipples H.P. des autres injecteurs en acier
- Injecter le premier injecteur en acier jusqu'à ce que la matière de remplissage sorte du deuxième injecteur en acier
- Serrer le nippel H.P. du deuxième injecteur en acier
- Injecter le deuxième injecteur en acier jusqu'à ce que la remplisseuse sorte du troisième injecteur en acier
- Serrer le nippel H.P. du troisième injecteur en acier, etc.
- La post-injection fait partie de la procédure d'injection

Vorteile

Avantages

- Vollständiges Verfüllen des Rissen bzw. des Hohlraumes

- Remplissage complet de la fissure ou de la cavité

Klebepacker - Stahl | Injecteur à coller - acier

HD-Kegelnippel M8 (lose beigelegt) | nipple à tête ronde H.P. M8 (ajouté non-monté)



Variante	Variante	VE Unité	Nr. No.
Klebefläche Ø 40 mm, Höhe 11 mm	surface adhésive Ø 40 mm, hauteur 11 mm	200	20330
Klebefläche Ø 60 mm, Höhe 11 mm	surface adhésive Ø 60 mm, hauteur 11 mm	100	20331

Optional	Optional	Nr. No.
ND-Kegelnippel (lose beigelegt)	nipple à tête ronde B.P. (ajouté non-monté)	-1
HD-Flachkopfnippel (lose beigelegt)	Nipple à tête plate H.P. (ajouté non-monté)	-2
ND-Flachkopfnippel (lose beigelegt)	Nipple à tête plate B.P. (ajouté non-monté)	-3

Zubehör Accessoires	Nr. No.
Klebfix Klebfix	25260
Sikadur®-31 CF Normal Sikadur®-31 CF Normal	56393
Stahlstift Ø 2 x 50 mm Clou en acier Ø 2 x 50 mm	25123

Klebepacker - Kunststoff Injecteur à coller - polymère

HD-Kegelnippel M6 (lose beigelegt), Schutzrille | nipple à tête ronde H.P. M6 (ajouté non-monté), anneau de garde



Variante	Variante	VE Unité	Nr. No.
Klebefläche Ø 50 mm, Höhe 26 mm	surface adhésive Ø 50 mm, hauteur 26 mm	100	32001

Optional	Optional	Nr. No.
ND-Kegelnippel (lose beigelegt)	nipple à tête ronde B.P. (ajouté non-monté)	-1
HD-Flachkopfnippel (lose beigelegt)	nipple à tête plate H.P. (ajouté non-monté)	-2

Zubehör Accessoires	Nr. No.
Klebfix Klebfix	25260
Sikadur®-31 CF Normal Sikadur®-31 CF Normal	56393
Stahlstift Ø 2 x 50 mm Clou en acier Ø 2 x 50 mm	25123
DESOL Snappy DESOL Snappy	16920

Klarsicht-Klebepacker - Kunststoff Injecteur transparent à coller - polymère

HD-Kegelnippel M6 (lose beigelegt), Schutzrille | nipple à tête ronde H.P. M6 (ajouté non-monté), anneau de garde



Variante	Variante	VE Unité	Nr. No.
Klebefläche Ø 50 mm, Höhe 26 mm	surface adhésive Ø 50 mm, hauteur 26 mm	100	32030

Optional	Optional	Nr. No.
ND-Kegelnippel (lose beigelegt)	nipple à tête ronde B.P. (ajouté non-monté)	-1

Zubehör Accessoires	Nr. No.
Klebfix Klebfix	25260
Sikadur®-31 CF Normal Sikadur®-31 CF Normal	56393
Stahlstift Ø 2 x 50 mm Clou en acier Ø 2 x 50 mm	25123
DESOL Snappy DESOL Snappy	16920

Winkel-Klebepacker | Injecteur angulaire à coller

Außengewinde R ¼", Innengewinde M6, HD-Kegelnippel M6 (lose beigelegt)
 filetage mâle R ¼", filetage femelle M6, nipple à tête ronde H.P. M6 (ajouté non-monté)



Variante	Variante	VE Unité	Nr. No.
Klebefläche 2 x 50 x 35 mm, Höhe 35 mm	surface adhésive 2 x 50 x 35 mm, hauteur 35 mm	100	31800

Optional	Optional	Nr. No.
ND-Kegelnippel (lose beigelegt)	nipple à tête ronde B.P. (ajouté non-monté)	-1

Zubehör Accessoires	Nr. No.
Sikadur®-31 CF Normal Sikadur®-31 CF Normal	56393
Stahlstift Ø 2 x 50 mm Clou en acier Ø 2 x 50 mm	25123
DESOL Snappy DESOL Snappy	16920

Universal-Klebepacker - Kunststoff Injecteur universel à coller - polymère

Querschieber, angespritzter Flachkopfnippel Ø 16 mm, freier Durchgang Ø 3 mm
 obturateur à curseur transversal nippel à tête plate moulée Ø 16 mm, passage libre Ø 3 mm



Variante	Variante	VE Unité	Nr. No.
Klebefläche Ø 50 mm, Höhe 48 mm	surface adhésive Ø 50 mm, hauteur 48 mm	50	32035

Vorteil/Hinweis

- Querschieber lässt sich bei Bedarf öffnen und schließen - Injektion nach ZTV-ING
- Es muss kein Öffnungsdruck überwunden werden
- Hohe Dichtigkeit wird erreicht
- Packer tropft nicht nach
- Keine Querschnittsverengung
- Verwendbar mit Injektionsharzen und mineralischem Material

Avantages/Informations

- On peut ouvrir et fermer l'obturateur à curseur transversal - selon ZTV-ING
- Pas de pression d'ouverture doit être surmontée
- Etanchéité élevée
- L'injecteur ne goutte pas
- Pas de réduction du diamètre intérieur
- Utilisable avec des résines d'injection et des matériaux

Zubehör Accessoires	Nr. No.
Klebfix Klebfix	25260
Sikadur®-31 CF Normal Sikadur®-31 CF Normal	56393
Stahlstift Ø 2 x 50 mm Clou en acier Ø 2 x 50 mm	25123

Klebfix

Werkzeug zum Halten der Klebepacker und zum sparsamen Auftragen des Klebers (Verdämmmaterial, z. B. PUR- oder EP-Kleber) | outillage pour porter l'injecteur à coller et appliquer l'adhésif économe (mastic de colmatage, par ex. adhésif polyuréthane ou adhésif époxy)



Variante	Variante	Nr. No.
		25260

Vorteil/Hinweis

- Exakt benötigte Klebermenge (ca. 6 g) wird auf den Packer aufgetragen
- Keine Verklebung des Injektionskanals des Packers

Avantages/Informations

- La quantité exactement nécessaire (environ 6 g) est appliquée sur la surface adhésive
- Le canal d'injection ne peut pas se boucher

Funktionsweise Klebfix | Application «Klebfix»

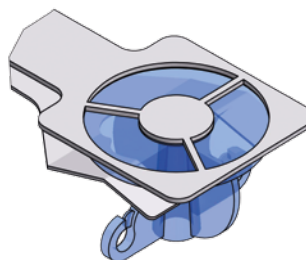

Klebepacker in Klebfix einsetzen
 Placer l'injecteur à coller dans «Klebfix»

Kleber (Sikadur®-31 CF Normal) auftragen
 Appliquer de l'adhésif (Sikadur®-31 CF Normal)

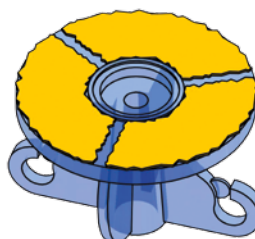
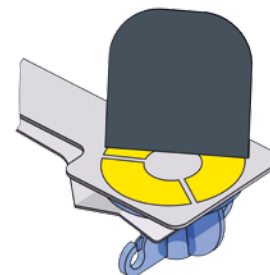

Fertige Klebefläche, Zugang zum Riss bleibt erhalten
 Surface adhésive préparée, l'accès à la fissure est maintenu



Keilpacker - Kunststoff Injecteur cunéiforme - polymère

30 mm lang, HD-Kegelnippel M6 | 30 mm de long, nippel à tête ronde H.P. M6



Variante	Variante	VE Unité	Nr. No.
ab 2 mm Rissbreite, HD-Kegelnippel (eingeschraubt)	pour largeur de la fissure de 2 mm, nippel à tête ronde H.P. (vissé)	100	32088
ab 2 mm Rissbreite, HD-Kegelnippel (lose beigelegt)	pour largeur de la fissure de 2 mm, nippel à tête ronde H.P. (ajouté non-monté)	100	32089

Vorteil/Hinweis

- Zeitersparnis durch Reduzierung der Arbeitsschritte beim Setzen der Packer
- Der Keilpacker wird direkt in den Riss eingeschlagen, kein aufwendiges Bohren in den Baukörper erforderlich.
- Der Packer kann nach der Injektion einfach entfernt werden

Avantages/Informations

- Economie de temps par la réduction du nombre d'opération pour placer les injecteurs
- L'injecteur cunéiforme est enfoncé directement dans la fissure (aucune perte de temps par forer dans le corps de bâtiment)
- Après l'injection on peut enlever l'injecteur de manière simple

Zubehör | Accessoires

	Nr. No.
Setzwerkzeug Outil de montage	25098
DESOL Snappy DESOL Snappy	16920

Keilpacker - Stahl | Injecteur cunéiforme - acier

25 mm lang, HD-Kegelnippel M5 | 25 mm de long, nippel à tête ronde H.P. M5



Variante	Variante	VE Unité	Nr. No.
ab 1,5 mm Rissbreite; HD-Kegelnippel (lose beigelegt)	pour largeur de la fissure de 1,5 mm; nippel à tête ronde H.P. (ajouté non-monté)	100	32085
ab 1,5 mm Rissbreite; HD-Kegelnippel (eingeschraubt)	pour largeur de la fissure de 1,5 mm; nippel à tête ronde H.P. (vissé)	100	32087

Vorteil/Hinweis

- Zeitersparnis durch Reduzierung der Arbeitsschritte beim Setzen der Packer
- Der Keilpacker wird direkt in den Riss eingeschlagen, kein aufwendiges Bohren in den Baukörper erforderlich
- Der Packer kann nach der Injektion einfach entfernt werden
- Die Mindestrissbreite für den Einsatz von Stahl-Keilpackern beträgt 1,5 mm

Avantages/Informations

- Economie de temps par la réduction du nombre d'opération pour placer les injecteurs
- L'injecteur cunéiforme est enfoncé directement dans la fissure (aucune perte de temps par forer dans le corps de bâtiment)
- Après l'injection on peut enlever l'injecteur de manière simple
- Pour usage d'injecteur cunéiforme en acier la largeur minimum de la fissure est 1,5 mm

Zubehör | Accessoires

	Nr. No.
Setzwerkzeug Outil de montage	25098
DESOL Snappy DESOL Snappy	16920

Schlagpacker | Injecteur à enfoncer

Außengewinde R ¼", Innengewinde M6, HD-Kegelnippel M6 | filetage mâle R ¼",
 filet femelle M6, nippel à tête ronde H.P. M6



Ø x L [mm]	Variante	Variante	VE Unité	Nr. No.
4 x 40	HD-Kegelnippel (lose beigelegt)	nippel à tête ronde H.P. (ajouté non-monté)	100	31601
6 x 45	HD-Kegelnippel (lose beigelegt)	nippel à tête ronde H.P. (ajouté non-monté)	100	31611

Optional	Optional	Nr. No.
ND-Kegelnippel (lose beigelegt)	nippel à tête ronde B.P. (ajouté non-monté)	-1

Zubehör | Accessoires

	Nr. No.
DESOL Snappy DESOL Snappy	16920

Progressiv-Lamellenschlagpacker Injecteur lamellé à enfoncer - progressif

HD-Kegelnippel M6 | nipple à tête ronde H.P. M6



Ø x L [mm]	Variante	Variante	VE Unité	Nr. No.
10 x 70	HD-Kegelnippel (lose beigelegt)	nipple à tête ronde H.P. (ajouté non-monté)	100	31620
10 x 70	HD-Kegelnippel (eingeschraubt)	nipple à tête ronde H.P. (vissé)	100	31624
12 x 70	HD-Kegelnippel (lose beigelegt)	nipple à tête ronde H.P. (ajouté non-monté)	100	31621
12 x 70	HD-Kegelnippel (eingeschraubt)	nipple à tête ronde H.P. (vissé)	100	31625

Optional	Optional	Nr. No.
ND-Kegelnippel (lose beigelegt)	nipple à tête ronde B.P. (ajouté non-monté)	-1

Zubehör Accessoires	Nr. No.
Setzwerkzeug Outil de montage	35108
DESOL Snappy DESOL Snappy	16920

1-Tages-Progressiv-Lamellenschlagpacker Injecteur d'un jour lamellé à enfoncer - progressif

Öffnungsdruck Rückschlagventil ca. 15 - 20 bar, ND-Kegelnippel M6 | pression d'ouverture soupape de non-retour env. 15 - 20 bar, nipple à tête ronde B.P. M6



Ø x L [mm]	Variante	Variante	VE Unité	Nr. No.
10 x 70	ND-Kegelnippel	nipple à tête ronde B.P.	100	31629

Vorteil/Hinweis

- Dichtigkeit bei niedrigen und hohen Injektionsdrücken (bauteilabhängig)
- Alle Arbeitsgänge der Injektion können an einem Tag erfolgen
- Das integrierte Rückschlagventil im Packerende verhindert das Rückfließen des Injektionsmaterials durch den Packer

Avantages/Informations

- Etanchéité à basse et haute pression d'injection (selon le composant)
- Toutes les opérations peuvent être exécutées en un jour
- Le forage peut être obturé immédiatement par un matériau approprié

Zubehör Accessoires	Nr. No.
Setzwerkzeug Outil de montage	35108
DESOL Snappy DESOL Snappy	16920

Progressiv-Lamellenschlagpacker Injecteur lamellé à enfoncer - progressif

HD-Flachkopfnippel M6, SW17 | nipple à tête plate H.P. M6, ouv. 17



Ø x L [mm]	Variante	Variante	VE Unité	Nr. No.
10 x 70	HD-Flachkopfnippel M6 (lose beigelegt)	nipple à tête plate H.P. M6 (ajouté non-monté)	100	31627

Zubehör Accessoires	Nr. No.
Einschraubwerkzeug zum Anziehen von HD-Flachkopfnippel mit Dichtkonus M6, Handbetrieb Outil de montage pour serrer le nipple à tête plate H.P. avec cône d'étanchéité M6, manuelle	31628



Schlagpacker KS-1 - konisch Injecteur à enfoncer KS-1 - conique

für Bohrloch-Ø 10 mm, ovaler Kopf, Innengewinde, HD-Kegelnippel M6 | pour forage Ø 10 mm, tête ovale, filet femelle, nipple à tête ronde H.P. M6



Ø x L [mm]	Variante	Variante	VE Unité	Nr. No.
10 x 55	HD-Kegelnippel (eingeschraubt)	nipple à tête ronde H.P. (vissé)	100	31616
10 x 55	HD-Kegelnippel (lose beigelegt)	nipple à tête ronde H.P. (ajouté non-monté)	100	31619

Optional	Optional	Nr. No.
ND-Kegelnippel (eingeschraubt)	nipple à tête ronde B.P. (vissé)	-1

Zubehör Accessoires	Nr. No.
Setzwerkzeug Outil de montage	35108
DESOL Snappy DESOL Snappy	16920



Schraubpacker - Kunststoff Injecteur à visser - polymère

Außengewinde M8, HD-Kegelnippel mit verlängerter Muffe M8, Spanngummi, SW13 | filetage mâle M8, nipple à tête ronde H.P. avec manchon prolongé M8, gomme de fixation, ouv. 13



Ø x L [mm]	Variante	Variante	VE Unité	Nr. No.
8 x 75	Spanngummi 15 mm	gomme de fixation 15 mm	100	30800
10 x 75	Spanngummi 15 mm	gomme de fixation 15 mm	100	30810
13 x 75	Spanngummi 15 mm	gomme de fixation 15 mm	100	30809

Optional Nippelgröße M8	Optional Nipple grosseur M8	Nr. No.
ND-Kegelnippel mit verlängerter Muffe	nipple à tête ronde B.P. avec manchon prolongé	-1
HD-Flachkopfnippel mit verlängerter Muffe	nipple à tête plate H.P. avec manchon prolongé	-2
ND-Flachkopfnippel mit verlängerter Muffe	nipple à tête plate B.P. avec manchon prolongé	-3

Schraubpacker - Kunststoff Injecteur à visser - polymère

Außengewinde M8, Flügelgriff, HD-Kegelnippel mit verlängerter Muffe M8, Spanngummi | filetage mâle M8, 2 ailettes, nipple à tête ronde H.P. avec manchon prolongé M8, gomme de fixation



Ø x L [mm]	Variante	Variante	VE Unité	Nr. No.
8 x 82	Spanngummi 15 mm	gomme de fixation 15 mm	100	30900
10 x 82	Spanngummi 15 mm	gomme de fixation 15 mm	100	30910

Optional Nippelgröße M8	Optional Nipple grosseur M8	Nr. No.
ND-Kegelnippel mit verlängerter Muffe	nipple à tête ronde B.P. avec manchon prolongé	-1
HD-Flachkopfnippel mit verlängerter Muffe	nipple à tête plate H.P. avec manchon prolongé	-2
ND-Flachkopfnippel mit verlängerter Muffe	nipple à tête plate B.P. avec manchon prolongé	-3



Druckvorratsschlauch mit Klebepacker gesetzt; (von links)
 Ø 28 mm: ca. 5 bar, Ø 24 mm: ca. 2 bar, Ø 20 mm: ca. 1,5 bar
 Tuyau d'injection automatique avec injecteur à coller (de gauche)
 Ø 28 mm: 5 bar, Ø 24 mm: 2 bar, Ø 20 mm: 1,5 bar

Druckvorratsschlauch Tuyau d'injection automatique

Anschlussgewinde M8, HD-Kegelrippel M6, HD-Klebepacker Ø 50 mm (lose beigelegt) | filetage de raccord M8, nipple à tête ronde H.P. M6, injecteur à coller H.P. Ø 50 mm (ajouté non-monté)



Variante	Variante	Nr. No.
		35022
Technische Daten Caractéristiques techniques		
max. Füllmenge 55 ml, Schlauch-Ø 28 mm, Druck		5 bar
max. volume 55 ml, diamètre de tuyau 28 mm, pression		
½ Füllmenge, Schlauch-Ø 24 mm, Druck		2 bar
½ volume, diamètre de tuyau 24 mm, pression		
¼ Füllmenge Schlauch-Ø 20 mm, Druck		1,5 bar
¼ volume, diamètre de tuyau 20 mm, pression		
Zubehör Accessoires		
Klebepistole Pistolet à colle		35030
Stahlstift Ø 2 x 50 mm Clou en acier Ø 2 x 50 mm		25123
DESOL Snappy DESOL Snappy		16920

Arbeitsablauf

- Markieren der Packerabstände, Packerabstand ist abhängig von der Bauteildicke (i.d.R. Bauteildicke = Packerabstand)
- Stahlstifte einfetten und in den Riss einschlagen
- Heißkleber auf die Klebefläche des Packers auftragen, Klebestelle mit Heißluftfön vorwärmen und den Klebepacker über den Stahlstift auf den Beton kleben
- Evtl. offene Risse zwischen den Injektionsvorrichtungen mit Heißkleber verschließen
- Stahlstift aus dem Packer entfernen
- Druckvorratsschlauch aufschrauben
- Rissfüllstoff in die Hand-Kolbenpumpe einfüllen, Mundstück auf den Kegelnippel aufstecken und mit den gewünschten Hübden Druckvorratsschlauch füllen
- Druck ist am Druckvorratsschlauch anhand des Durchmessers ablesbar
- Füllvorgang bei Bedarf wiederholen

Eigenschaften

- Injektionsdruck max. 5 bar inkl. Druckspeicher
- Füllstand optisch sichtbar
- Füllen des Druckvorratsschlauchs mit kleinem Injektionsgerät (DESOL M-Power 50)
- Nicht benötigtes Injektionsmaterial (Harz) bleibt im Druckvorratsschlauch zurück

Opérations

- Marquer l'espace entre les injecteurs, la distance entre les injecteurs dépend de l'épaisseur d'élément de construction (normalement: épaisseur d'élément de construction = distance entre les injecteurs)
- Graisser un clou en acier et l'enfoncer dans la fissure
- Appliquer l'adhésif chaud sur la surface adhésive de l'injecteur, préchauffer la surface adhésive avec le sèche-cheveux et glisser l'injecteur à coller sur le clou en acier et presser l'injecteur sur le béton
- Etanchéification des fissures ouvertes entre les dispositifs d'injection avec l'adhésif chaud
- Retirer le clou en acier de l'injecteur
- Deserrer le tuyau d'injection automatique
- Remplir le matériau de remplissage dans la pompe à piston. Positionner le raccordement de la machine sur le nipple à tête ronde et remplir le tuyau de matériau automatique avec les courses souhaitées
- La pression du tuyau d'injection automatique est indiquée au dispositif de mesure de pression
- Répéter l'opération de remplissage si nécessaire

Caractéristiques

- Pression d'injection max. 5 bar incl. accumulateur inclus
- Niveau de remplissage visible de l'extérieur
- Remplissage du tuyau d'injection automatique avec l'appareil d'injection petit (DESOL M-Power 50)
- Matériau d'injection (résine) pas utilisé reste dans le tuyau d'injection automatique

Die selbstinjizierende Injektionsvorrichtung wird eingesetzt, wenn wenig Druck (ca. 1 bar) und eine lange Verweilzeit zur Sicherstellung des Injektionserfolges benötigt wird (z. B. bei sehr feinen Rissen) | Le dispositif d'injection s'emploie quand le processus d'injection doit être effectué à basse pression (environ 1 bar) et sur une plus longue période de temps pour assurer un bon résultat (p. e. avec des fissures très fines)

Füllstoffe

- Zementsuspension (ZS)
- Epoxidharz (EP)
- Polyurethanharz (PUR)

Vorteile

- Injektion ohne Maschineneinsatz
- Einfaches Arbeitsprinzip
- Gute visuelle Verbrauchskontrolle
- Mehrere Injektionsvorrichtungen gleichzeitig und an verschiedenen Stellen einsetzbar
- Über Kopf einsetzbar

Allgemeiner Arbeitsablauf

- Zugfedern am jeweiligen Packer einhängen
- Injektionsmaterial mit Materialzylinder aufziehen
- Materialzylinder in den Konus einsetzen
- Zugvorrichtung auf Druckkolben aufsetzen
- Injektionsvorgang beginnt, der Materialverbrauch ist an der Skala ablesbar
- Füllvorgang ggf. wiederholen

KLEBEPACKER

- Markieren des Packerabstandes
- Stahlstifte einfetten und in den Riss einschlagen
- Kleben mit Klebfix
 - » Kleber (Verdämmmaterial) auf die Klebefläche des Packers auftragen
 - » Packer setzen
 - » Den Riss bis ca. 3 - 5 cm vor dem Rissende komplett verdämmen
- Kleben mit Heißkleber
 - » Heißkleber auf die Klebefläche des Packers auftragen und den Klebepacker über den Stahlstift auf den Beton kleben
 - » Evtl. offene Risse zwischen den Injektionsvorrichtungen mit Heißkleber verschließen
- Stahlstift aus dem Packer entfernen

INJEKTEUR À COLLER

- Markieren l'espace entre les injecteurs
- Graisser un clou en acier et l'enfoncer dans la fissure
- Coller avec Klebfix
 - » Appliquer de l'adhésif (mastic de colmatage), par ex. utilisant «Klebfix» sur la surface adhésive de l'injecteur
 - » Placer l'injecteur
 - » Colmater complètement la fissure jusqu'à environ 3 - 5 cm avant la fin de fissure
- Coller avec colle chaude
 - » Appliquer de l'adhésif chaud sur la surface adhésive de l'injecteur et coller l'injecteur adhésive sur le clou en acier sur le béton
 - » Fermer les fissures ouvertes possible entre les dispositifs d'injection avec de la colle chaude
- Retirer le clou en acier de l'injecteur

Matériaux appropriés

- Ciment en suspension
- Résine Epoxy
- Résine PU

Avantages

- Injektion sans machines
- Principe de fonctionnement simple
- Bon contrôle visuel de consommation
- Plusieurs appareils d'injection automatiques peuvent être employés en même temps et aux différents lieux
- Peut être utilisé au-dessus de la tête

Opération générale

- Accrocher les ressorts de traction à l'injecteur
- Charger le cylindre de matériau
- Mettre le cylindre de matériau dans le cône de l'injecteur
- Mettre le dispositif tendeur sur le piston
- Le procédé d'injection commence, la consommation de matériau est lisible sur l'échelle
- Recharger le cylindre de matériau si nécessaire

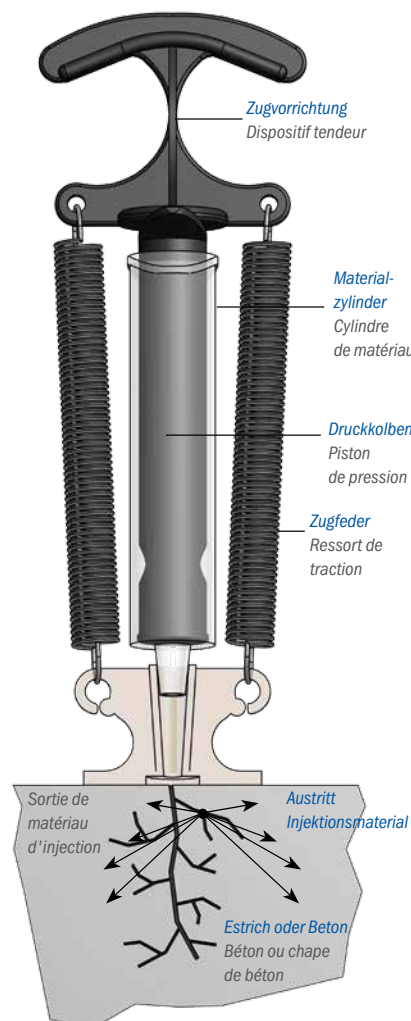

MULTI-FLIESENPACKER

- Mit dem Spezialbohrer Ø 6 mm in die Fugenkreuze der hohl liegenden Fliesen bohren
- Bohrstaub entfernen
- Bohrloch vormässen (nur bei mineralischem Material)
- Fliesenpacker im Bohrloch spannen

INJEKTEUR SPÉCIALE POUR CARRELAGE

- Utilisez le foret spécial Ø 6 mm pour percer les joints transversaux des carreaux creux
- Enlever la poussière de perçage
- Trou de forage préhumidifié (matériau minéral seulement)
- Serrer l'obturateur de carrelage dans le trou de perçage

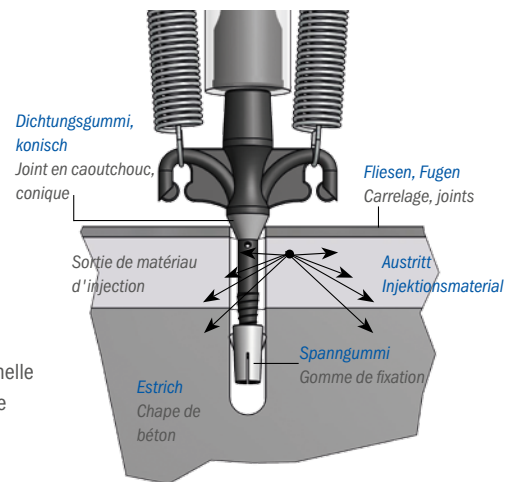

ESTRICH-SCHRAUBPACKER

- Mit dem Spezialbohrer Ø 6 mm durch den hohl liegenden Estrich bohren
- Bohrstaub entfernen
- Estrichpacker im Bohrloch spannen

INJEKTEUR À VISSER POUR CHAPE DE BÉTON

- Faire un forage de Ø 6 mm au travers de la chape de béton creuse
- Enlever la poussière de perçage
- Serrer l'injecteur à visser pour chape de béton dans le forage

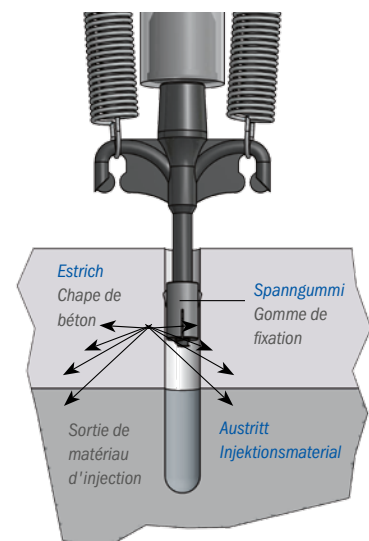

Zugvorrichtung | Dispositif tendeur

zwei Zugfedern für die Injektionsvorrichtung, Injektionsdruck ca. 1 bar
 deux ressorts de traction pour l'appareil d'injection automatique, pression d'injection environ 1 bar

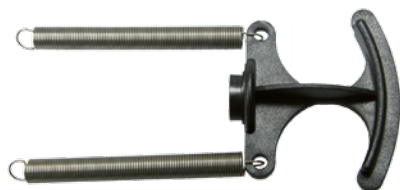

Variante	Variante	VE Unité	Nr. No.
		10	35011

Vorteil/Hinweis

- Die Zugvorrichtung kann mehrfach genutzt werden

Avantages/Informations

- Le dispositif tendeur est réutilisable

Materialzylinder | Cylindre de matériau

Druckkolben, Fassungsvermögen ca. 30 ml | piston plongeur, capacité environ 30 ml



Variante	Variante	VE Unité	Nr. No.
		50	35012

Klarsicht-Multi-Klebepacker Injecteur spécial à coller - transparent

Innenkonus für Materialzylinder, Flügel zum Einhängen der Zugvorrichtung
 cône à l'intérieur pour cylindre de matériau, ailettes pour raccrocher le dispositif tendeur



Variante	Variante	VE Unité	Nr. No.
Ø 50 mm	Ø 50 mm	50	35015

Zubehör | Accessoires

	Nr. No.
Klebfix Klebfix	25260
Sikadur®-31 CF Normal Sikadur®-31 CF Normal	56393
Klebspistole Pistolet à colle	35030
Stahlstift Ø 2 x 50 mm Clou en acier Ø 2 x 50 mm	25123

Estrich-Schraubpacker Injecteur à visser pour chape de béton

Innenkonus für Materialzylinder, Außengewinde R ¼", Flügel zum Einhängen der Zugvorrichtung, Spanngummi 15 mm, Schaftlänge 27 mm | cône à l'intérieur pour cylindre de matériau, filetage mâle R ¼", ailettes pour raccrocher le dispositif tendeur, gomme de fixation 15 mm, longueur de tige 27 mm



Variante	Variante	VE Unité	Nr. No.
Ø 6 x 65 mm	Ø 6 x 65 mm	100	35018

Multi-Fliesenpacker Injecteur spéciale pour carrelage

Innenkonus für Materialzylinder, Außengewinde R ¼", Flügel zum Einhängen der Zugvorrichtung, Dichtungsgummi, Spanngummi 15 mm, Schaftlänge 35 mm
 cône intérieure pour cylindre de matériau, filetage mâle R ¼", ailettes pour accrocher du dispositif de traction, joint d'étanchéité en caoutchouc, gomme de fixation 15 mm, longueur de tige 35 mm



Variante	Variante	VE Unité	Nr. No.
Ø 6 x 70 mm	Ø 6 x 70 mm	100	35017

Fliesenpacker | Injecteur pour carrelage

Innenkonus für Materialzylinder, Flügel zum Einhängen der Zugvorrichtung, Schaftlänge 10 mm | cône intérieure pour cylindre de matériau, ailettes pour accrocher du dispositif de traction, longueur de tige 10 mm



Variante	Variante	Nr. No.
Ø 4 x 35 mm	Ø 4 x 35 mm	35008

Stahlpacker | Injecteur en acier

Druckstück, Spanngummi, HD-Kegelnippel M6, SW10 | vis de serrage, gomme de fixation, nipple à tête ronde H.P. M6, ouv. 10



Ø x L [mm]	Variante	Variante	VE Unité	Nr. No.
6 x 65	Druckstück 30 mm, Spanngummi 20 mm	vis de serrage 30 mm, gomme de fixation 20 mm	200	20010

Vorteil/Hinweis | Avantages/Informations

- Beim Verspannen wird das Gummistück auf den Konus geschoben
- En serrant la vis le gomme de fixation est poussé sur le cône

Zubehör Accessoires	Nr. No.
DESOL Snappy DESOL Snappy	16920

Stahlpacker | Injecteur en acier

Druckstück, Spanngummi, HD-Kegelnippel M6, SW10 | vis de serrage, gomme de fixation, nipple à tête ronde H.P. M6, ouv. 10



Ø x L [mm]	Variante	Variante	VE Unité	Nr. No.
8 x 85	Druckstück 40 mm, Spanngummi 30 mm	vis de serrage 40 mm, gomme de fixation 30 mm	200	20210
8 x 125	Druckstück 80 mm, Spanngummi 30 mm	vis de serrage 80 mm, gomme de fixation 30 mm	200	20219
10 x 85	Druckstück 40 mm, Spanngummi 30 mm	vis de serrage 40 mm, gomme de fixation 30 mm	200	20211
10 x 110	Druckstück 70 mm, Spanngummi 30 mm	vis de serrage 70 mm, gomme de fixation 30 mm	200	20431
10 x 120	Druckstück 70 mm, Spanngummi 40 mm	vis de serrage 70 mm, gomme de fixation 40 mm	200	20215
10 x 160	Druckstück 110 mm, Spanngummi 40 mm	vis de serrage 110 mm, gomme de fixation 40 mm	100	20220
12 x 85	Druckstück 40 mm, Spanngummi 30 mm	vis de serrage 40 mm, gomme de fixation 30 mm	200	20212
12 x 110	Druckstück 70 mm, Spanngummi 30 mm	vis de serrage 70 mm, gomme de fixation 30 mm	100	20461
12 x 120	Druckstück 70 mm, Spanngummi 40 mm	vis de serrage 70 mm, gomme de fixation 40 mm	100	20216
12 x 160	Druckstück 110 mm, Spanngummi 40 mm	vis de serrage 110 mm, gomme de fixation 40 mm	100	20221
13 x 85	Druckstück 40 mm, Spanngummi 30 mm	vis de serrage 40 mm, gomme de fixation 30 mm	100	20213
13 x 110	Druckstück 70 mm, Spanngummi 30 mm	vis de serrage 70 mm, gomme de fixation 30 mm	100	20491
13 x 120	Druckstück 70 mm, Spanngummi 40 mm	vis de serrage 70 mm, gomme de fixation 40 mm	100	20217
13 x 160	Druckstück 110 mm, Spanngummi 40 mm	vis de serrage 110 mm, gomme de fixation 40 mm	100	20222

Optional Nippelgröße M6	Optional Nipple grosseur M6	Nr. No.
ND-Kegelnippel	nipple à tête ronde B.P.	-1
HD-Flachkopfnippel	nipple à tête plate H.P.	-2
ND-Flachkopfnippel	nipple à tête plate B.P.	-3
HD-Kegelnippel mit Dichtkonus (vormontiert)	nipple à tête ronde H.P. avec cône d'étanchéité (pré-assemblé)	-4
HD-Flachkopfnippel mit Dichtkonus (vormontiert)	nipple à tête plate H.P. avec cône d'étanchéité (pré-assemblé)	-5

Zubehör Accessoires	Nr. No.
DESOL Snappy DESOL Snappy	16920

Kombipacker - Stahl | Injecteur combiné - acier

Druckstück, Spanngummi, HD-Kegelnippel M6, Innengewinde M6, SW12 | vis de serrage, gomme de fixation, nipple à tête ronde H.P. M6, filet femelle M6, ouv. 12



Ø x L [mm]	Variante	Variante	VE Unité	Nr. No.
13 x 130	Druckstück 70 mm, Spanngummi 40 mm	vis de serrage 70 mm, gomme de fixation 40 mm	100	20495
16 x 130	Druckstück 70 mm, Spanngummi 40 mm	vis de serrage 70 mm, gomme de fixation 40 mm	100	20497
18 x 130	Druckstück 70 mm, Spanngummi 40 mm	vis de serrage 70 mm, gomme de fixation 40 mm	100	20226
20 x 130	Druckstück 70 mm, Spanngummi 40 mm	vis de serrage 70 mm, gomme de fixation 40 mm	100	20228
22 x 130	Druckstück 70 mm, Spanngummi 40 mm	vis de serrage 70 mm, gomme de fixation 40 mm	100	20230

Zubehör Accessoires	Nr. No.
DESOL Snappy DESOL Snappy	16920

Kombipacker - Stahl | Injecteur combiné - acier

Druckstück, Spanngummi, HD-Flachkopfnippel M8, Innengewinde M8, freier Durchgang Ø2,5 mm; SW12, (Nippel lose beigelegt) | vis de serrage, gomme de fixation, nipple à tête plate H.P. M8, filet femelle M8, passage libre Ø2,5 mm; ouv. 12, (nipple ajouté non-monté)



Ø x L [mm]	Variante	Variante	VE Unité	Nr. No.
13 x 130	Druckstück 70 mm, Spanngummi 40 mm	vis de serrage 70 mm, gomme de fixation 40 mm	100	20670
16 x 130	Druckstück 70 mm, Spanngummi 40 mm	vis de serrage 70 mm, gomme de fixation 40 mm	100	20671
18 x 130	Druckstück 70 mm, Spanngummi 40 mm	vis de serrage 70 mm, gomme de fixation 40 mm	100	20673
20 x 130	Druckstück 70 mm, Spanngummi 40 mm	vis de serrage 70 mm, gomme de fixation 40 mm	100	20674
22 x 130	Druckstück 70 mm, Spanngummi 40 mm	vis de serrage 70 mm, gomme de fixation 40 mm	100	20675

Kombipacker - Stahl | Injecteur combiné - acier

Druckstück, Spanngummi, Außengewinde R ¼", freier Durchgang Ø 4 mm, Rückschlagventil, SW13 | vis de serrage, gomme de fixation, filetage mâle R ¼", passage libre Ø 4 mm, soupape den non-retour, ouv. 13



Ø x L [mm]	Variante	Variante	VE Unité	Nr. No.
13 x 130	Druckstück 70 mm,	vis de serrage 70 mm,	100	20334
	Spanngummi 40 mm	gomme de fixation 40 mm		
16 x 130	Druckstück 70 mm,	vis de serrage 70 mm,	100	20335
	Spanngummi 40 mm	gomme de fixation 40 mm		
18 x 130	Druckstück 70 mm,	vis de serrage 70 mm,	100	20337
	Spanngummi 40 mm	gomme de fixation 40 mm		

Ø x L [mm]	Variante	Variante	VE Unité	Nr. No.
12 x 100	Druckstück 60 mm,	vis de serrage 60 mm,	100	20041
	Spanngummi 40 mm	gomme de fixation 40 mm		
13 x 100	Druckstück 60 mm,	vis de serrage 60 mm,	100	20042
	Spanngummi 40 mm	gomme de fixation 40 mm		

Anschluss | Raccord

	Nr. No.
Gel-Flachkopfnippel M10x1 Nipple à tête plate de gel M10x1	20881
ND-Flachkopfnippel M10x1 Nipple à tête plate B.P. M10x1	32034

Kombipacker - Stahl | Injecteur combiné - acier

Druckstück, Spanngummi, freier Durchgang Ø 4 mm, Gel-Flachkopfnippel M10x1, Öffnungsdruck 1 bar, SW17 | vis de serrage, gomme de fixation, passage libre Ø 4 mm, nipple à tête plate de gel M10x1, pression d'ouverture 1 bar, ouv. 17



Kombipacker - Stahl | Injecteur combiné - acier

Druckstück, Spanngummi, Außengewinde R ¼", freier Durchgang Ø 4 mm, SW13 | vis de serrage, gomme de fixation, filetage mâle R ¼", passage libre Ø 4 mm, ouv. 13



Ø x L [mm]	Variante	Variante	VE Unité	Nr. No.
13 x 130	Druckstück 70 mm,	vis de serrage 70 mm,	100	20350
	Spanngummi 40 mm	gomme de fixation 40 mm		
16 x 130	Druckstück 70 mm,	vis de serrage 70 mm,	100	20351
	Spanngummi 40 mm	gomme de fixation 40 mm		
18 x 130	Druckstück 70 mm,	vis de serrage 70 mm,	100	20352
	Spanngummi 40 mm	gomme de fixation 40 mm		
20 x 130	Druckstück 70 mm,	vis de serrage 70 mm,	100	20353
	Spanngummi 40 mm	gomme de fixation 40 mm		

Anschluss | Raccord

	Nr. No.
Gel-Flachkopfnippel G ¼" Nipple à tête plate de gel G ¼"	20885
ND-Flachkopfnippel R ¼" Nipple à tête plate B.P. R ¼"	32036

Ø x L [mm]	Variante	Variante	VE Unité	Nr. No.
12 x 300	Druckstück 240 mm,	vis de serrage 240 mm,	50	20264
	Spanngummi 40 mm	gomme de fixation 40 mm		
12 x 450	Druckstück 240 mm,	vis de serrage 240 mm,	50	20266
	Spanngummi 40 mm	gomme de fixation 40 mm		
12 x 600	Druckstück 540 mm,	vis de serrage 540 mm,	50	20268
	Spanngummi 40 mm	gomme de fixation 40 mm		
13 x 170	Druckstück 110 mm,	vis de serrage 110 mm,	100	20170
	Spanngummi 40 mm	gomme de fixation 40 mm		
13 x 300	Druckstück 240 mm,	vis de serrage 240 mm,	100	20171
	Spanngummi 40 mm	gomme de fixation 40 mm		
13 x 450	Druckstück 390 mm,	vis de serrage 390 mm,	50	20172
	Spanngummi 40 mm	gomme de fixation 40 mm		
13 x 600	Druckstück 540 mm,	vis de serrage 540 mm,	50	20173
	Spanngummi 40 mm	gomme de fixation 40 mm		
16 x 170	Druckstück 110 mm,	vis de serrage 110 mm,	100	20100
	Spanngummi 40 mm	gomme de fixation 40 mm		
16 x 300	Druckstück 240 mm,	vis de serrage 240 mm,	50	20101
	Spanngummi 40 mm	gomme de fixation 40 mm		
16 x 450	Druckstück 390 mm,	vis de serrage 390 mm,	50	20102
	Spanngummi 40 mm	gomme de fixation 40 mm		
16 x 600	Druckstück 540 mm,	vis de serrage 540 mm,	50	20103
	Spanngummi 40 mm	gomme de fixation 40 mm		
18 x 170	Druckstück 110 mm,	vis de serrage 110 mm,	100	20175
	Spanngummi 40 mm	gomme de fixation 40 mm		
18 x 300	Druckstück 240 mm,	vis de serrage 240 mm,	100	20176
	Spanngummi 40 mm	gomme de fixation 40 mm		
18 x 450	Druckstück 390 mm,	vis de serrage 390 mm,	50	20177
	Spanngummi 40 mm	gomme de fixation 40 mm		
18 x 600	Druckstück 540 mm,	vis de serrage 540 mm,	50	20178
	Spanngummi 40 mm	gomme de fixation 40 mm		
20 x 170	Druckstück 110 mm,	vis de serrage 110 mm,	100	20105
	Spanngummi 40 mm	gomme de fixation 40 mm		
20 x 300	Druckstück 240 mm,	vis de serrage 240 mm,	50	20106
	Spanngummi 40 mm	gomme de fixation 40 mm		

Kombipacker - Stahl | Injecteur combiné - acier

Druckstück, Unterteil M6, Spanngummi, Außengewinde M10x1, freier Durchgang Ø 2,7 mm; SW10 | vis de serrage, partie inférieure M6, gomme de fixation, filetage mâle M10x1, passage libre Ø 2,7 mm; ouv. 10



Ø x L [mm]	Variante	Variante	VE Unité	Nr. No.
10 x 100	Druckstück 60 mm,	vis de serrage 60 mm,	100	20040
	Spanngummi 40 mm	gomme de fixation 40 mm		

Ø x L [mm]	Variante	Variante	VE Unité	Nr. No.
20 x 450	Druckstück 390 mm,	vis de serrage 390 mm,	50	20107
	Spanngummi 40 mm	gomme de fixation 40 mm		
20 x 600	Druckstück 540 mm,	vis de serrage 540 mm,	50	20108
	Spanngummi 40 mm	gomme de fixation 40 mm		

Optional	Optional	Nr. No.
HD-Kegelnippel mit verlängerter Muffe	nipple à tête ronde H.P. avec manchon prolongé	-6
Reduziernippel G ¼" auf Innengewinde M10x1	raccord de réduction G ¼" à filet femelle	-7

Edelstahlpacker | Injecteur en acier inoxydable



Druckstück, Spanngummi, HD-Kegelnippel M6, Unterteil und Druckscheibe aus Edelstahl, SW10 | vis de serrage, gomme de fixation, nipple à tête ronde H.P. M6, partie inférieure et disque de pression en acier inoxydable, ouv. 10



Ø x L [mm]	Variante	Variante	VE Unité	Nr. No.
10 x 120	Druckstück 70 mm,	vis de serrage 70 mm,	200	20283
	Spanngummi 40 mm	gomme de fixation 40 mm		
10 x 160	Druckstück 110 mm,	vis de serrage 110 mm,	100	20284
	Spanngummi 40 mm	gomme de fixation 40 mm		
12 x 120	Druckstück 70 mm,	vis de serrage 70 mm,	100	20285
	Spanngummi 40 mm	gomme de fixation 40 mm		
12 x 160	Druckstück 110 mm,	vis de serrage 110 mm,	100	20286
	Spanngummi 40 mm	gomme de fixation 40 mm		
13 x 120	Druckstück 70 mm,	vis de serrage 70 mm,	100	20287
	Spanngummi 40 mm	gomme de fixation 40 mm		
13 x 160	Druckstück 110 mm,	vis de serrage 110 mm,	100	20288
	Spanngummi 40 mm	gomme de fixation 40 mm		
16 x 120	Druckstück 70 mm,	vis de serrage 70 mm,	100	20289
	Spanngummi 40 mm	gomme de fixation 40 mm		
16 x 160	Druckstück 110 mm,	vis de serrage 110 mm,	100	20293
	Spanngummi 40 mm	gomme de fixation 40 mm		

Optional Nippelgröße M6	Optional Nipple grosseur M6	Nr. No.
ND-Kegelnippel	nipple à tête ronde B.P.	-1
HD-Flachkopfnippel	nipple à tête plate H.P.	-2
ND-Flachkopfnippel	nipple à tête plate B.P.	-3
HD-Kegelnippel mit Dichtkonus (vormontiert)	nipple à tête ronde H.P. avec cône d'étanchéité (pré-assemblé)	-4
HD-Flachkopfnippel mit Dichtkonus (vormontiert)	nipple à tête plate H.P. avec cône d'étanchéité (pré-assemblé)	-5

Zubehör Accessoires	Nr. No.
DESOL Snappy DESOL Snappy	16920

Aluminiumpacker | Injecteur en aluminium

Druckstück, Spanngummi, HD-Kegelnippel M6, Innengewinde M8, Alu-Unterteil und Druckscheibe aus PA6, SW12 | vis de serrage, gomme de fixation, nipple à tête ronde H.P. M6, filet femelle M8, partie inférieure en aluminium, disque de pression en PA6, ouv. 12



Ø x L [mm]	Variante	Variante	VE Unité	Nr. No.
13 x 130	Druckstück 70 mm,	vis de serrage 70 mm,	100	20198
	Spanngummi 40 mm	gomme de fixation 40 mm		

Zubehör Accessoires	Nr. No.
DESOL Snappy DESOL Snappy	16920

Schraubpacker - Stahl | Injecteur à visser - acier

Unterteil M5, Spanngummi, HD-Kegelnippel mit verlängerter Muffe M5, Anzugs-mutter SW10 | partie inférieure M5, gomme de fixation, nipple à tête ronde H.P. avec manchon prolongé M5, écrou de tension ouv. 10



Ø x L [mm]	Variante	Variante	VE Unité	Nr. No.
8 x 75	Spanngummi 30 mm	gomme de fixation 30 mm	200	20001
8 x 110	Spanngummi 40 mm	gomme de fixation 40 mm	200	20002

Optional Nippelgröße M5	Optional Nipple grosseur M5	Nr. No.
ND-Kegelnippel mit verlängerter Muffe M5	nipple à tête ronde B.P. avec manchon prolongé M5	-1

Schraubpacker - Stahl | Injecteur à visser - acier

Unterteil M6, Spanngummi, HD-Kegelnippel mit verlängerter Muffe M6, Anzugs-mutter SW10 | partie inférieure M6, gomme de fixation, nipple à tête ronde H.P. avec manchon prolongé M6, écrou de tension ouv. 10



Ø x L [mm]	Variante	Variante	VE Unité	Nr. No.
10 x 75	Spanngummi 30 mm	gomme de fixation 30 mm	200	20030
10 x 110	Spanngummi 40 mm	gomme de fixation 40 mm	200	20031
10 x 150	Spanngummi 40 mm	gomme de fixation 40 mm	100	20032
10 x 200	Spanngummi 40 mm	gomme de fixation 40 mm	100	20033
10 x 300	Spanngummi 40 mm	gomme de fixation 40 mm	50	20034
10 x 400	Spanngummi 40 mm	gomme de fixation 40 mm	50	20035
10 x 500	Spanngummi 40 mm	gomme de fixation 40 mm	50	20036
10 x 600	Spanngummi 40 mm	gomme de fixation 40 mm	50	20037

Optional Nippelgröße M6	Optional Nipple grosseur M6	Nr. No.
ND-Kegelnippel mit verlängerter Muffe	nipple à tête ronde B.P. avec manchon prolongé	-1
HD-Flachkopfnippel mit verlängerter Muffe	nipple à tête plate H.P. avec manchon prolongé	-2
ND-Flachkopfnippel mit verlängerter Muffe	nipple à tête plate B.P. avec manchon prolongé	-3

Zubehör Accessoires	Nr. No.
DESOL Snappy DESOL Snappy	16920

Schraubpacker - Stahl | Injecteur à visser - acier

Unterteil M6, Spanngummi, HD-Kegelnippel mit verlängerter Muffe M6, Anzugmutter SW10 | partie inférieure M6, gomme de fixation, nipple à tête ronde H.P. avec manchon prolongé M6, écrou de tension ouv. 10



Ø x L [mm]	Variante	Variante	VE Unité	Nr. No.
12 x 75	Spanngummi 30 mm	gomme de fixation 30 mm	200	20060
12 x 110	Spanngummi 40 mm	gomme de fixation 40 mm	100	20061
12 x 150	Spanngummi 40 mm	gomme de fixation 40 mm	100	20062
12 x 200	Spanngummi 40 mm	gomme de fixation 40 mm	100	20063
12 x 300	Spanngummi 40 mm	gomme de fixation 40 mm	50	20064
12 x 400	Spanngummi 40 mm	gomme de fixation 40 mm	50	20065
12 x 500	Spanngummi 40 mm	gomme de fixation 40 mm	50	20066
12 x 600	Spanngummi 40 mm	gomme de fixation 40 mm	50	20067

Optional Nippelgröße M6	Optional Nipple grosseur M6	Nr. No.
ND-Kegelnippel mit verlängerter Muffe	nipple à tête ronde B.P. avec manchon prolongé	-1
HD-Flachkopfnippel mit verlängerter Muffe	nipple à tête plate H.P. avec manchon prolongé	-2
ND-Flachkopfnippel mit verlängerter Muffe	nipple à tête plate B.P. avec manchon prolongé	-3

Zubehör Accessoires	Nr. No.
DESOL Snappy DESOL Snappy	16920

Schraubpacker - Stahl | Injecteur à visser - acier

Unterteil M6, Spanngummi, HD-Kegelnippel mit verlängerter Muffe M6, Anzugmutter SW10 | partie inférieure M6, gomme de fixation, nipple à tête ronde H.P. avec manchon prolongé M6, écrou de tension ouv. 10



Ø x L [mm]	Variante	Variante	VE Unité	Nr. No.
13 x 75	Spanngummi 30 mm	gomme de fixation 30 mm	200	20090
13 x 110	Spanngummi 40 mm	gomme de fixation 40 mm	100	20091
13 x 150	Spanngummi 40 mm	gomme de fixation 40 mm	100	20092
13 x 200	Spanngummi 40 mm	gomme de fixation 40 mm	100	20093
13 x 300	Spanngummi 40 mm	gomme de fixation 40 mm	50	20094

Ø x L [mm]	Variante	Variante	VE Unité	Nr. No.
13 x 400	Spanngummi 40 mm	gomme de fixation 40 mm	50	20095
13 x 500	Spanngummi 40 mm	gomme de fixation 40 mm	50	20096
13 x 600	Spanngummi 40 mm	gomme de fixation 40 mm	50	20097

Optional Nippelgröße M6	Optional Nipple grosseur M6	Nr. No.
ND-Kegelnippel mit verlängerter Muffe	nipple à tête ronde B.P. avec manchon prolongé	-1
HD-Flachkopfnippel mit verlängerter Muffe	nipple à tête plate H.P. avec manchon prolongé	-2
ND-Flachkopfnippel mit verlängerter Muffe	nipple à tête plate B.P. avec manchon prolongé	-3

Zubehör Accessoires	Nr. No.
DESOL Snappy DESOL Snappy	16920

Schraubpacker - Stahl | Injecteur à visser - acier

Unterteil M8, Spanngummi, HD-Kegelnippel mit verlängerter Muffe M8, Anzugmutter SW13 | partie inférieure M8, gomme de fixation, nipple à tête ronde H.P. avec manchon prolongé M8, écrou de tension ouv. 13



Ø x L [mm]	Variante	Variante	VE Unité	Nr. No.
13 x 110	Spanngummi 40 mm	gomme de fixation 40 mm	100	20070
13 x 200	Spanngummi 40 mm	gomme de fixation 40 mm	100	20072
13 x 300	Spanngummi 40 mm	gomme de fixation 40 mm	100	20073
16 x 110	Spanngummi 40 mm	gomme de fixation 40 mm	100	20075

Optional Nippelgröße M8	Optional Nipple grosseur M8	Nr. No.
ND-Kegelnippel mit verlängerter Muffe	nipple à tête ronde B.P. avec manchon prolongé	-1
HD-Flachkopfnippel mit verlängerter Muffe	nipple à tête plate H.P. avec manchon prolongé	-2
ND-Flachkopfnippel mit verlängerter Muffe	nipple à tête plate B.P. avec manchon prolongé	-3

Schraubpacker - Aluminium | Injecteur à visser - aluminium

Spanngummi, HD-Kegelnippel mit verlängerter Muffe M8, Anzugmutter SW13 | gomme de fixation, nipple à tête ronde H.P. avec manchon prolongé M8, écrou de serrage ouv. 13



Ø x L [mm]	Variante	Variante	VE Unité	Nr. No.
13 x 115	Spanngummi 40 mm	gomme de fixation 40 mm	100	20200
13 x 150	Spanngummi 40 mm	gomme de fixation 40 mm	50	20201
13 x 200	Spanngummi 40 mm	gomme de fixation 40 mm	50	20202

Optional Nippelgröße M8	Optional Nipple grosseur M8	Nr. No.
HD-Flachkopfnippel mit verlängerter Muffe	nipple à tête plate H.P. avec manchon prolongé	-2

Alle Schraubpacker sind mit einem durchgehenden Unterteil ausgestattet. | Tous les injecteurs à visser sont équipés d'une partie inférieure continue.

1-Tagespacker mit Spezialhaltefeder | Injecteur journalier avec ressort de retenue spécial



Vorteil/Hinweis

- Alle Arbeitsgänge können an einem Tag erfolgen
- Das integrierte Rückschlagventil verhindert das Rückfließen des Injektionsmaterials durch den Packer
- Das Druckstück kann direkt nach erfolgter Injektion entfernt werden
- Das Bohrloch kann sofort mit geeignetem Material verschlossen werden
- Das Sperrsystem hält den Spanngummi gespannt
- Öffnungsdruck ca. 10 – 15 bar

Arbeitsablauf

- Stahlpacker setzen
- Injektionsmaterial injizieren
- Druckstück entfernen, Unterteil verbleibt im Bohrloch
- Bohrloch verschließen

Avantage/Information

- Toutes les opérations peuvent être exécutées en un jour
- Par le soupape de non-retour intégré, pas de matériau d'injection peut refluer par l'injecteur
- La vis de serrage peut être retirée directement après l'injection
- Le forage peut être obturé immédiatement par un matériau approprié
- Le système de blocage maintient la gomme de fixation sous tension
- Pression d'ouverture environ 10 – 15 bar

Opération

- Placer l'injecteur en acier
- Injecter le matériau d'injection
- Retirer la vis de serrage, la partie inférieure reste dans le forage
- Obturer le forage

1-Tagespacker - Stahl | Injecteur journalier - acier

Druckstück, Spanngummi, HD-Kegelnippel M6, Rückschlagventil, Spezialhaltefeder, SW10 | vis de serrage, gomme de fixation, nippel à tête ronde B.P. M6, soupape de non-retour, ressort de retenue spécial, ouv. 10



Ø x L [mm]	Variante	Variante	VE Unité	Nr. No.
8 x 85	Druckstück 40 mm, Spanngummi 30 mm	vis de serrage 40 mm, gomme de fixation 30 mm	200	20258
10 x 120	Druckstück 70 mm, Spanngummi 40 mm	vis de serrage 70 mm, gomme de fixation 40 mm	200	20294
10 x 160	Druckstück 110 mm, Spanngummi 40 mm	vis de serrage 110 mm, gomme de fixation 40 mm	100	20247
12 x 120	Druckstück 70 mm, Spanngummi 40 mm	vis de serrage 70 mm, gomme de fixation 40 mm	100	20295

Rückschlagventil | Soupape de non-retour

Spezialhaltefeder | Ressort de retenue spécial

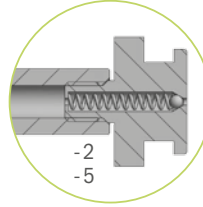
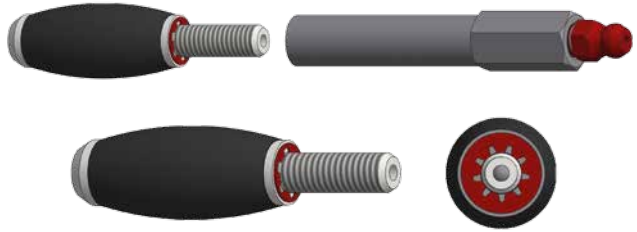

HD-Flachkopfnippel mit Dichtkonus
 Nipple à tête plate H.P. avec cône d'étanchéité

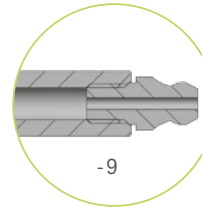

OD-Kegelnippel mit freiem Durchgang*
 Nipple à tête ronde avec passage libre*

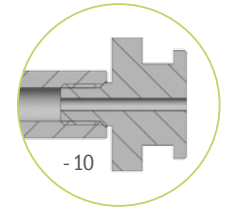

OD-Flachkopfnippel mit freiem Durchgang*
 Nipple à tête plate avec passage libre*

*Anwendung Entlüftungswerkzeug | Application Outil de ventilation
 Zum Entlüften von 1-Tagespacker mit Verwendung der Nippel mit freiem Durchgang. | Pour la désaération des injecteurs journaliers utilisant des nipples avec passage libre.

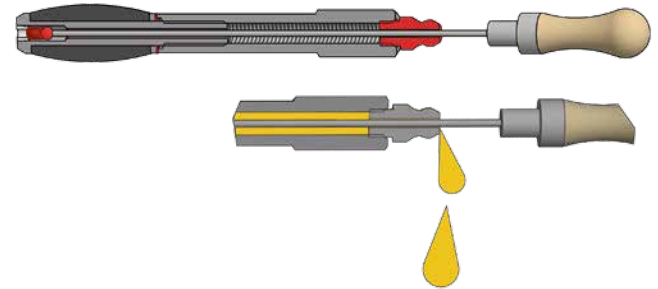

Ø x L [mm]	Variante	Variante	VE Unité	Nr. No.
12 x 160	Druckstück 110 mm, Spanngummi 40 mm	vis de serrage 110 mm, gomme de fixation 40 mm	100	20248
13 x 120	Druckstück 70 mm, Spanngummi 40 mm	vis de serrage 70 mm, gomme de fixation 40 mm	100	20296
13 x 160	Druckstück 110 mm, Spanngummi 40 mm	vis de serrage 110 mm, gomme de fixation 40 mm	100	20249

Optional Nippelgröße M6	Optional Nipple grosseur M6	Nr. No.
HD-Flachkopfnippel	nippel à tête plate H.P.	-2
OD-Kegelnippel	nippel à tête ronde passage libre S.P. Ø 1,8 mm	-9
freier Durchgang Ø 1,8 mm	nippel à tête plate passage libre S.P. Ø 1,8 mm	-10

Zubehör Accessoires	Nr. No.
Entlüftungswerkzeug Outil de ventilation	25040
DESOL Snappy DESOL Snappy	16920

1-Tagespacker - Edelstahl Injecteur journalier - acier inoxydable



Druckstück, Spanngummi, HD-Kegelnippel M6, Rückschlagventil, Spezialhaltefeder, Unterteil aus Edelstahl, SW10 | vis de serrage, gomme de fixation, nippel à tête ronde H.P. M6, soupape de non-retour, ressort de retenue, partie inférieure en acier inoxydable, ouv. 10



Ø x L [mm]	Variante	Variante	VE Unité	Nr. No.
10 x 120	Druckstück 70 mm, Spanngummi 40 mm	vis de serrage 70 mm, gomme de fixation 40 mm	200	20274
10 x 160	Druckstück 110 mm, Spanngummi 40 mm	vis de serrage 110 mm, gomme de fixation 40 mm	100	20275
12 x 120	Druckstück 70 mm, Spanngummi 40 mm	vis de serrage 70 mm, gomme de fixation 40 mm	100	20276
12 x 160	Druckstück 110 mm, Spanngummi 40 mm	vis de serrage 110 mm, gomme de fixation 40 mm	100	20277
13 x 120	Druckstück 70 mm, Spanngummi 40 mm	vis de serrage 70 mm, gomme de fixation 40 mm	100	20278
13 x 160	Druckstück 110 mm, Spanngummi 40 mm	vis de serrage 110 mm, gomme de fixation 40 mm	100	20279

Optional Nippelgröße M6	Optional Nipple grosseur M6	Nr. No.
HD-Flachkopfnippel	nippel à tête plate H.P.	-2
OD-Kegelnippel	nippel à tête ronde	-9
freier Durchgang Ø 1,8 mm	passage libre S.P. Ø 1,8 mm	
OD-Flachkopfnippel	nippel à tête plate	-10
freier Durchgang Ø 1,8 mm	passage libre S.P. Ø 1,8 mm	

Zubehör Accessoires	Nr. No.
Entlüftungswerkzeug Outil de ventilation	25040
DESOL Snappy DESOL Snappy	16920

1-Tagespacker - Stahl | Injecteur journalier - acier

Druckstück, Spanngummi, HD-Kegelnippel mit verlängerter Muffe M10x1, Rückschlagventil, Sperrsystem, SW14 | vis de serrage, gomme de fixation, nippel à tête ronde H.P. avec manchon prolongé M10x1, soupape de non-retour, système de blocage, ouv. 14



Ø x L [mm]	Variante	Variante	VE Unité	Nr. No.
12 x 300	Druckstück 240 mm, Spanngummi 40 mm	vis de serrage 240 mm, gomme de fixation 40 mm	50	20011
12 x 450	Druckstück 390 mm, Spanngummi 40 mm	vis de serrage 390 mm, gomme de fixation 40 mm	50	20012
12 x 600	Druckstück 540 mm, Spanngummi 40 mm	vis de serrage 540 mm, gomme de fixation 40 mm	50	20013

Ø x L [mm]	Variante	Variante	VE Unité	Nr. No.
13 x 300	Druckstück 240 mm, Spanngummi 40 mm	vis de serrage 240 mm, gomme de fixation 40 mm	50	20015
13 x 450	Druckstück 390 mm, Spanngummi 40 mm	vis de serrage 390 mm, gomme de fixation 40 mm	50	20016
13 x 600	Druckstück 540 mm, Spanngummi 40 mm	vis de serrage 540 mm, gomme de fixation 40 mm	50	20017

Optional Nippelgröße M10x1	Optional Nipple grosseur M10x1	Nr. No.
HD-Flachkopfnippel mit verlängerter Muffe	nippel à tête plate H.P. avec manchon prolongé	-2

1-Tagespacker - Edelstahl Injecteur journalier - acier inoxydable



Druckstück, Spanngummi, HD-Kegelnippel mit verlängerter Muffe M10x1, Rückschlagventil, Sperrsystem, Unterteil aus Edelstahl, SW14 | vis de serrage, gomme de fixation, nippel à tête ronde H.P. avec manchon prolongé M10x1, soupape de non-retour, système de blocage, partie inférieure en acier inoxydable, ouv. 14



Ø x L [mm]	Variante	Variante	VE Unité	Nr. No.
12 x 300	Druckstück 240 mm, Spanngummi 40 mm	vis de serrage 240 mm, gomme de fixation 40 mm	50	20026
12 x 450	Druckstück 390 mm, Spanngummi 40 mm	vis de serrage 390 mm, gomme de fixation 40 mm	50	20027
12 x 600	Druckstück 540 mm, Spanngummi 40 mm	vis de serrage 540 mm, gomme de fixation 40 mm	50	20028
13 x 300	Druckstück 240 mm, Spanngummi 40 mm	vis de serrage 240 mm, gomme de fixation 40 mm	50	20045
13 x 450	Druckstück 390 mm, Spanngummi 40 mm	vis de serrage 390 mm, gomme de fixation 40 mm	50	20046
13 x 600	Druckstück 540 mm, Spanngummi 40 mm	vis de serrage 540 mm, gomme de fixation 40 mm	50	20047

Optional Nippelgröße M10x1	Optional Nipple grosseur M10x1	Nr. No.
HD-Flachkopfnippel mit verlängerter Muffe	nippel à tête plate H.P. avec manchon prolongé	-2

1-Tagespacker | Injecteur journalier

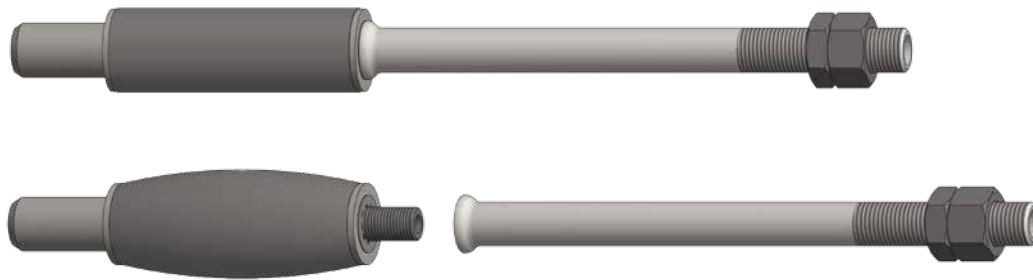

Sperrsystem | Système de blocage



Rückschlagventil

Soupape de non-retour

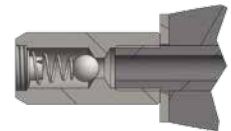

1-Tagespacker - Stahl | Injecteur journalier - acier

Spanngummi, Außengewinde G 1/4", Rückschlagventil, Sperrsystem, SW19
gomme de fixation, filetage mâle G 1/4", soupape de non-retour, système de blocage, ouv. 19



Ø x L [mm]	Variante	Variante	VE Unité	Nr. No.
18 x 300	Druckstück 200 mm, Spanngummi 70 mm	vis de serrage 200 mm, gomme de fixation 70 mm	25	21500
18 x 600	Druckstück 500 mm, Spanngummi 70 mm	vis de serrage 500 mm, gomme de fixation 70 mm	25	21501
20 x 300	Druckstück 200 mm, Spanngummi 70 mm	vis de serrage 200 mm, gomme de fixation 70 mm	25	21503
20 x 600	Druckstück 500 mm, Spanngummi 70 mm	vis de serrage 500 mm, gomme de fixation 70 mm	25	21504
22 x 300	Druckstück 200 mm, Spanngummi 70 mm	vis de serrage 200 mm, gomme de fixation 70 mm	25	21506
22 x 600	Druckstück 500 mm, Spanngummi 70 mm	vis de serrage 500 mm, gomme de fixation 70 mm	25	21507

Anschluss | Raccord

Nr. | No.

Gel-Flachkopfnippel G 1/4" | Nipple à tête plate de gel G 1/4" 20885

1-Tagespacker - Stahl | Injecteur journalier - acier

Spanngummi, Außengewinde G 1/4", Rückschlagventil, Sperrsystem, SW19
gomme de fixation, filetage mâle G 1/4", soupape de non-retour, système de blocage, ouv. 19



Ø x L [mm]	Variante	Variante	VE Unité	Nr. No.
25 x 300	Druckstück 200 mm, Spanngummi 70 mm	vis de serrage 200 mm, gomme de fixation 70 mm	25	21509
25 x 600	Druckstück 500 mm, Spanngummi 70 mm	vis de serrage 500 mm, gomme de fixation 70 mm	25	21510
28 x 300	Druckstück 200 mm, Spanngummi 70 mm	vis de serrage 200 mm, gomme de fixation 70 mm	25	21512
28 x 600	Druckstück 500 mm, Spanngummi 70 mm	vis de serrage 500 mm, gomme de fixation 70 mm	25	21513
30 x 300	Druckstück 200 mm, Spanngummi 70 mm	vis de serrage 200 mm, gomme de fixation 70 mm	25	21515
30 x 600	Druckstück 500 mm, Spanngummi 70 mm	vis de serrage 500 mm, gomme de fixation 70 mm	25	21516
32 x 300	Druckstück 200 mm, Spanngummi 70 mm	vis de serrage 200 mm, gomme de fixation 70 mm	25	21525
32 x 600	Druckstück 500 mm, Spanngummi 70 mm	vis de serrage 500 mm, gomme de fixation 70 mm	25	21526
35 x 300	Druckstück 200 mm, Spanngummi 70 mm	vis de serrage 200 mm, gomme de fixation 70 mm	25	21528
35 x 600	Druckstück 500 mm, Spanngummi 70 mm	vis de serrage 500 mm, gomme de fixation 70 mm	25	21529
38 x 300	Druckstück 200 mm, Spanngummi 70 mm	vis de serrage 200 mm, gomme de fixation 70 mm	25	21531
38 x 600	Druckstück 500 mm, Spanngummi 70 mm	vis de serrage 500 mm, gomme de fixation 70 mm	25	21532

Anschluss | Raccord

Nr. | No.

Gel-Flachkopfnippel G 1/4" | Nipple à tête plate de gel G 1/4" 20885

Setzwerkzeug | Outil de montage

130 mm lang, Innen-Ø 8 mm | 130 mm de long, Ø intérieur 8 mm



Variante	Variante	Nr. No.
für Artikel 31616, 31617, 31618, 31619, 31623, 31624, 31625, 31710	pour article 31616, 31617, 31618, 31619, 31623, 31624, 31625, 31710	35108

Setzwerkzeug | Outil de montage

120 mm lang, Innen-Ø 8 mm, mit induktiv gehärteter Aufsatzseite | 120 mm de long, intérieur Ø 8 mm, une extrémité trempée inductivement



Variante	Variante	Nr. No.
für Artikel 32085, 32087	pour article 32085, 32087	25096

Setzwerkzeug | Outil de montage

120 mm lang, Innen-Ø 10 mm | 120 mm de long, intérieur Ø 10 mm



Variante	Variante	Nr. No.
für Artikel 32089, 32088	pour article 32089, 32088	25098

Klebfix

Werkzeug zum Halten der Klebepacker und zum sparsamen Auftragen des Klebers (Verdämmmaterial, z. B. PUR- oder EP-Kleber) | outillage pour porter l'injecteur à coller et appliquer l'adhésif économe (mastic de colmatage, par ex. adhésif polyuréthane ou adhésif époxy)



Variante	Variante	Nr. No.
		25260

Vorteil/Hinweis

- Exakt benötigte Klebermenge (ca. 6 g) wird auf den Packer aufgetragen
- Keine Verklebung des Injektionskanals des Packers

Avantages/Informations

- La quantité exactement nécessaire (environ 6 g) est appliquée sur la surface adhésive
- Le canal d'injection ne peut pas se boucher

Sikadur®-31 CF Normal

2-Komponenten Epoxidharzkleber; 1,2-kg-Kombigebinde, inkl. Technischem Merkblatt, Sicherheitsdatenblatt

HINWEIS: Bauchemische Produkte unterliegen bestimmten Transport- und Lagerbedingungen, um die Qualität und Funktionalität sicher zu stellen. Eine Rücknahme dieser Produkte ist daher ausgeschlossen. | Adhésif à 2 composants à base de résine époxy; emballage de 1,2 kg, incl. fiche technique, dossier de sécurité

INFORMATION: Pour assurer la qualité et la fonctionnalité les produits chimiques de construction sont soumis à des conditions de transport et stockage particulières. En conséquence, une reprise de ces produits est exclue.



Variante	Variante	VE Unité	Nr. No.
1,2-kg-Kombigebinde	emballage de 1,2 kg	DOSE	56393

Vorteil/Hinweis

- Leichte Verarbeitbarkeit, leichte Mischbarkeit
- Auf mattfeuchten Betonflächen applizierbar
- Thixotropisch: Kein Absacken bei Vertikal- oder Überkopparbeiten
- Verschiedenfarbige Komponenten (Kontrolle beim Mischen)
- Es wird kein Primer benötigt
- Ausgezeichnete Haftung auf vielen Untergründen
- Klebepacker einfach entfernen: Mit Heißluftfön aufwärmen und mit Spachtel abschaben

Avantages/Informations

- Facile à appliquer et mélanger
- Applicable sur des surfaces de béton humides-mates
- Thixotrope: aucun tassement pour des applications verticales ou au-dessus de la tête
- Composants des couleurs différentes (contrôle pendant mélange)
- Aucun primaire est nécessaire
- Adhérence excellente sur de nombreux supports
- Décoller l'injecteur à coller simplement: Tiédir avec un pistolet à air chaud et gratter avec un couteau à enduire

Stahlstift | Clou en acier



Ø x L [mm]	Variante	Variante	VE Unité	Nr. No.
2 x 50			100	25123
2 x 70			100	25122

Klebepistole | Pistolet à colle

elektronisch geregelte Heißklebeistole mit hoher Schmelzleistung | pistolet à colle chaude électronique avec puissance de fusion élevée



Variante	Variante	Nr. No.
		35030

Vorteil/Hinweis

- Hohe Schmelzleistung
- Elektronische Temperatursteuerung durch moderne PTC-Heiztechnik
- Einfache Handhabung dank mechanischer Vorschubeinrichtung für Klebesticks

Avantages/Informations

- Puissance de fusion élevée
- Contrôle de température électronique par technique de chauffage PTC modernes
- Manipulation simple à cause d'un dispositif d'avance mécanique pour les bâtons de colle

Technische Daten | Caractéristiques techniques

Nennaufnahmeleistung (Aufheizen)	
Puissance absorbée (échauffement)	ca. env. 500 Watt
Klebeleistung Puissance de coller	30 g/min
Aufheizzeit Durée d'échauffement	ca. env. 4 min
Klebetemperatur Température à coller	200 °C
Gewicht Poids	ca. env. 400 g

Klebesticks | Bâtons de colle

für Klebepistole | pour pistolet à colle



Variante	Variante	VE Unité	Nr. No.
		KG	35031

Entlüftungswerkzeug | Outil de ventilation



Variante	Variante	Nr. No.
für 1-Tagespacker, Arbeitslänge 150 mm	pour injecteur journalier, longueur de travail 150 mm	25040

DESOI Snappy

für Anschluss Kegelnippel M6, Sechskant SW14, Drehgelenk, Materialanschluss M10x1, freier Durchgang Ø 2 mm | pour raccord nipple à tête ronde M6, hexagone ouv. 14, articulation tournante, raccord de matériau M10x1, passage libre Ø 2 mm



Variante	Variante	Nr. No.
Ø 15 x 50 mm	Ø 15 x 50 mm	16920

Vorteil/Hinweis

- Der DESOI Snappy verhindert das unkontrollierte Ablösen des Mundstücks vom Kegelnippel
- Mit dem Drehgelenk kann der Snappy in die richtige Position gebracht werden (Sicherungssteg muss unten stehen)

Avantages/Informations

- Le DESOI Snappy empêche le décollement incontrôlé de la pièce de raccordement du nipple à tête ronde
- L'articulation tournante permet d'amener le Snappy dans la bonne position (la barre de sécurité doit être en bas)



DESOI Snappy auf den Kegelnippel schieben, Sicherungssteg unten | Pousser le DESOI Snappy sur le nipple à tête ronde (barre de sécurité en bas)

Injizieren | Injecter

Verlängerungsröhrchen | Tube de rallonge

HD-Kegelnippel mit verlängerter Muffe, 60 mm lang | nipple à tête ronde H.P. avec manchon prolongé, 60 mm long



Variante	Variante	VE Unité	Nr. No.
M6, HD-Kegelnippel mit verlängerter Muffe	M6, nipple à tête ronde H.P. avec manchon prolongé	100	20859
M8, HD-Kegelnippel mit verlängerter Muffe	M8, nipple à tête ronde H.P. avec manchon prolongé	100	20860
M10x1, HD-Kegelnippel mit verlängerter Muffe	M10x1, nipple à tête ronde H.P. avec manchon prolongé	100	20861

Verlängerungsröhrchen | Tube de rallonge

HD-Flachkopfnippel mit verlängerter Muffe, 60 mm lang | nipple à tête plate H.P. avec manchon prolongé, 60 mm long



Variante	Variante	VE Unité	Nr. No.
M6, HD-Flachkopfnippel mit verlängerter Muffe	M6, nipple à tête plate H.P. avec manchon prolongé	100	20865
M8, HD-Flachkopfnippel mit verlängerter Muffe	M8, nipple à tête plate H.P. avec manchon prolongé	100	20866
M10x1, HD-Flachkopfnippel mit verlängerter Muffe	M10x1, nipple à tête plate H.P. avec manchon prolongé	100	20867

Verlängerungsröhrchen | Tube de rallonge

HD-Kegelnippel mit verlängerter Muffe, 110 mm lang | nipple à tête ronde H.P. avec manchon prolongé, 110 mm de long



Variante	Variante	VE Unité	Nr. No.
M8, HD-Kegelnippel mit verlängerter Muffe	M8, nipple à tête ronde H.P. avec manchon prolongé	100	20868

Steckschlüssel | Clé à douille

Handbetrieb | manuelle



Variante	Variante	Nr. No.
SW7 auf Ø9,7 mm	ouv. 7 à Ø9,7 mm	25019
SW7	ouv. 7	25020
SW8	ouv. 8	25021
SW9	ouv. 9	25022
SW10	ouv. 10	25023
SW11	ouv. 11	25027
SW12	ouv. 12	25025
SW13	ouv. 13	25024
SW14	ouv. 14	25017
SW17	ouv. 17	25026
SW19	ouv. 19	25030
SW32	ouv. 32	25042
SW41	ouv. 41	25043
SW50	ouv. 50	25044

Steckschlüssel | Clé à douille



Variante	Variante	Nr. No.
SW7	ouv. 7	25007
SW8	ouv. 8	25008
SW9	ouv. 9	25009
SW10	ouv. 10	25010
SW11	ouv. 11	25016
SW12	ouv. 12	25013
SW13	ouv. 13	25011
SW14	ouv. 14	25018
SW17	ouv. 17	25014
SW19	ouv. 19	25015

Steckschlüssel kurz | Clé à douille, courte



Variante	Variante	Nr. No.
für HD-Kegelnippel M8, SW9	pour nipple à tête ronde H.P. M8, ouv. 9	25029
für HD-Kegelnippel M6, SW7	pour nipple à tête ronde H.P. M6, ouv. 7	25028

ND-Flachkopfnippel | Nipple à tête plate B.P.

Querschieber, freier Durchgang Ø 3 mm, Flachkopfnippel Ø 16 mm, max. Druck 100 bar | soupape à coulisse, passage libre Ø 3 mm, nippel à tête plate Ø 16 mm, pression max. 100 bar

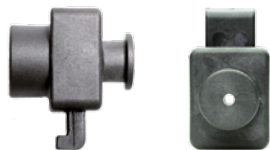

Variante	Variante	VE Unité	Nr. No.
Innengewinde M8	filet femelle M8	100	32032
Innengewinde M10x1	filet femelle M10x1	100	32034
Innengewinde R ¼"	filet femelle R ¼"	100	32036

ND-Flachkopfnippel | Nipple à tête plate B.P.

Ø 16 mm, max. Druck 60 bar | Ø 16 mm, pression max. 60 bar



Variante	Variante	VE Unité	Nr. No.
Innengewinde R ¼"	filet femelle R ¼"	100	33065

Gel-Flachkopfnippel | Nipple à tête plate de gel

Innengewinde, Öffnungsdruck ca. 3 bar | filet femelle, pression d'ouverture environ 3 bar



Variante	Variante	VE Unité	Nr. No.
Innengewinde M8, Dichtring, SW17	filet femelle M8, bague d'étanchéité, ouv. 17	200	20880
Innengewinde M10x1, Dichtring, SW17	filet femelle M10x1, bague d'étanchéité, ouv. 17	200	20881
Innengewinde G ¼", Dichtring, SW17	filet femelle G ¼", bague d'étanchéité, ouv. 17	200	20885
Innengewinde G ¼", ohne Dichtring, SW17	filet femelle G ¼", sans bague d'étanchéité, ouv. 17	200	20882

HD-Flachkopfnippel | Nipple à tête plate H.P.



Variante	Variante	VE Unité	Nr. No.
M10x1, Ø 16 mm, SW17	M10x1, Ø 16 mm, ouv. 17	100	20842
R ¼", Ø 16 mm, SW17	R ¼", Ø 16 mm, ouv. 17	100	20878

HD-Flachkopfnippel mit verlängerter Muffe | Nipple à tête plate H.P. avec manchon prolongé



Variante	Variante	VE Unité	Nr. No.
M6, Ø 16 mm, SW8	M6, Ø 16 mm, ouv. 8	100	20817
M8, Ø 16 mm, SW11	M8, Ø 16 mm, ouv. 11	100	20837
M10x1, Ø 16 mm, SW14	M10x1, Ø 16 mm, ouv. 14	100	20872
R ¼", Ø 16 mm, SW19	R ¼", Ø 16 mm, ouv. 19	100	20876

HD-Flachkopfnippel mit Dichtkonus | Nipple à tête plate H.P. avec cône d'étanchéité



Variante	Variante	VE Unité	Nr. No.
M6, Ø 16 mm, SW17	M6, Ø 16 mm, ouv. 17	100	20820
M8, Ø 16 mm, SW17	M8, Ø 16 mm, ouv. 17	indv	20823

HD-Kegelnippel | Nipple à tête ronde H.P.



Variante	Variante	VE Unité	Nr. No.
M5, SW7	M5, ouv. 7	100	20800
M10x1, SW11	M10x1, ouv. 11	100	20840
R ¼", SW14	R ¼", ouv. 14	100	20877

HD-Kegelnippel mit Dichtkonus Nipple à tête ronde H.P. avec cône d'étanchéité

SW7 | ouv. 7



Variante	Variante	VE Unité	Nr. No.
M6, SW7	M6, ouv. 7	100	20819
M8, SW9	M8, ouv. 9	indv	20821

HD-Kegelnippel mit verlängerter Muffe Nipple à tête ronde H.P. avec manchon prolongé



Variante	Variante	VE Unité	Nr. No.
M5, SW8	M5, ouv. 8	100	20802
M6, SW8	M6, ouv. 8	100	20815
M8, SW11	M8, ouv. 11	100	20835
M10x1, SW14	M10x1, ouv. 14	100	20870
R ¼", SW19	R ¼", ouv. 19	100	20875

ND-Kegelnippel | Nipple à tête ronde B.P.



Variante	Variante	VE Unité	Nr. No.
M5, SW7	M5, ouv. 7	100	20801
M10x1, SW11	M10x1, ouv. 11	100	20841

ND-Kegelnippel mit Dichtkonus Nipple à tête ronde B.P. avec cône d'étanchéité



Variante	Variante	Nr. No.
M6, SW7	M6, ouv. 7	20831
M8, SW9	M8, ouv. 9	20833

ND-Kegelnippel mit verlängerter Muffe Nipple à tête ronde B.P. avec manchon prolongé



Variante	Variante	VE Unité	Nr. No.
M5, SW8	M5, ouv. 8	100	20803
M6, SW8	M6, ouv. 8	100	20816
M8, SW11	M8, ouv. 11	100	20836
M10x1, SW14	M10x1, ouv. 14	100	20871

ND-Flachkopfnippel | Nipple à tête plate B.P.



Variante	Variante	VE Unité	Nr. No.
M10x1, Ø 16 mm, SW17	M10x1, Ø 16 mm, ouv. 17	100	20843

ND-Flachkopfnippel mit Dichtkonus Nipple à tête plate B.P. avec cône d'étanchéité



Variante	Variante	Nr. No.
M6, Ø 16 mm, SW17	M6, Ø 16 mm, ouv. 17	20832
M8, Ø 16 mm, SW17	M8, Ø 16 mm, ouv. 17	20834

ND-Flachkopfnippel mit verlängerter Muffe Nipple à tête plate B.P. avec manchon prolongé



Variante	Variante	VE Unité	Nr. No.
M6, Ø 16 mm, SW8	M6, Ø 16 mm, ouv. 8	100	20818
M8, Ø 16 mm, SW11	M8, Ø 16 mm, ouv. 11	100	20838
M10x1, Ø 16 mm, SW14	M10x1, Ø 16 mm, ouv. 14	100	20873

DESOI M-Power 50 / DESOI M-Power 50D / DESOI M-Power 100 / DESOI M-Power 100D

Nr. | No. 15000 M-Power 50
 Nr. | No. 15010 M-Power 50D
 Nr. | No. 15015 M-Power 100
 Nr. | No. 15016 M-Power 100D

Beschreibung

Die Handhebel-Kolbenpumpen DESOI M-Power 50, DESOI M-Power 50D, DESOI M-Power 100 und DESOI M-Power 100D sind die einfachste Lösung Injektionsharze in kleinen Mengen zu verarbeiten. Das gewünschte Material anmischen, in den Behälter einfüllen und mit der Injektion beginnen.

Einsatzmaterialien

- Epoxidharz (EP)
- Polyurethanharz (PUR)
- Schnellschäumende Polyurethane (SPUR)

Lieferumfang M-Power 50, M-Power 100

Peitsche, Mundstück

Lieferumfang M-Power 50D, M-Power 100D

Druckmessereinheit mit Manometer 0 – 250 bar, Peitsche, Mundstück

Vorteile

- Einfache Bedienung
- Hoher Druckaufbau möglich
- Dichtungen kurzfristig lösemittelbeständig

Description

Les pompes manuelles à piston DESOI M-Power 50, DESOI M-Power 50D, DESOI M-Power 100 et DESOI M-Power 100D sont la possibilité la plus facile d'utiliser de résines d'injection en petites quantités. Préparer le matériau nécessaire, remplir le récipient et commencer l'injection.

Matériaux appropriés

- Résine époxy
- Résine polyuréthanique
- Mousse polyuréthanique

Éléments livrés M-Power 50, M-Power 100

fouet, pièce de raccordement

Éléments livrés M-Power 50D, M-Power 100D

dispositif de mesure de pression avec manomètre 0 – 250 bar, fouet, pièce de raccordement

Avantages

- Manipulation simple
- Pression élevée possible
- Joints solvant résistant pendant un temps court

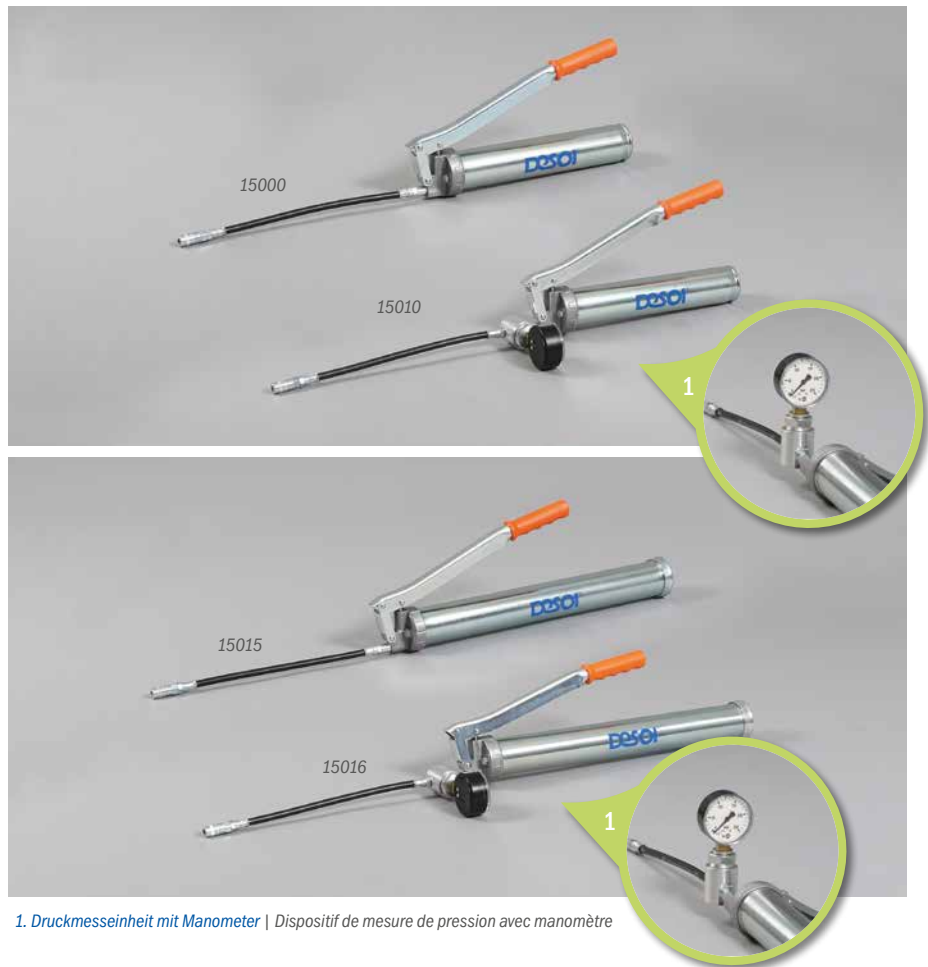

1. Druckmessereinheit mit Manometer | Dispositif de mesure de pression avec manomètre

Technische Daten | Caractéristiques techniques M-Power 50

Betriebsdruck - nach Druckkraft Pression de service - selon effort de pression	0 – 100 bar
Fördermenge Débit	2 cm ³ /min
Fassungsvermögen Capacité	0,5l
Gewicht Poids	1,1 kg
L x B x H L x L x H	68 x 6 x 13 cm

Technische Daten | Caractéristiques techniques M-Power 50D

Gewicht Poids	1,4 kg
L x B x H L x L x H	72 x 8 x 14 cm

Technische Daten | Caractéristiques techniques M-Power 100

Betriebsdruck - nach Druckkraft Pression de service - selon effort de pression	0 – 100 bar
Fördermenge Débit	2 cm ³ /min
Fassungsvermögen Capacité	1l
Gewicht Poids	1,3 kg
L x B x H L x L x H	84 x 6 x 13 cm

Technische Daten | Caractéristiques techniques M-Power 100D

Gewicht Poids	1,6 kg
L x B x H L x L x H	89 x 8 x 14 cm

DESOI M-Power 301

Nr. | No. 15027

Beschreibung

Die Handhebel-Kolbenpumpe DESOI M-Power 301 zeichnet sich durch ihre einfache und robuste Bauweise aus. Sie ist optimal für kleinere und kurze Einsätze geeignet. Durch den Nutring, den Führungsring sowie die Kolbendichtung ist die Pumpe besonders verschleißarm.

Einsatzmaterialien

- Epoxidharz (EP)
- Polyurethanharz (PUR)
- Schnellschäumende Polyurethane (SPUR)

Lieferumfang

Manometer 0 – 160 bar, 6-Liter-Materialbehälter transparent mit Skala und Deckel, inkl. Betriebsanleitung,
Nr. 16802: HD-Materialschlauch - Stahl (Ø 6 mm, 3 m lang, Überwurfmutter M12x1,5; lösemittelbeständig),
Nr. 16806: HD-Kugelhahn (R ¼", Außengewinde M12x1,5; Mundstück)

Vorteile

- Manometer zur Druckkontrolle
- Entlüftungsvorrichtung für hochviskose Materialien
- Handlich und leicht
- Wartungsarm und einfache Reinigung

Description

La pompe manuelle à piston DESOI M-Power 301 se caractérise par sa construction simple et robuste. La pompe est bien appropriée à l'emploi sur chantier de courte durée. Par le joint à lèvres, la bague de guidance ainsi que le joint de piston la pompe est pratiquement sans usure.

Matériaux appropriés

- Résine époxy
- Résine polyuréthanique
- Mousse polyuréthanique

Éléments livrés

manomètre 0 – 160 bar, récipient transparent de 6 litres avec graduation et couvercle, incl. mode d'emploi,
No. 16802: Tuyau de matériau H.P. - acier (Ø 6 mm, 3 m long, écrous-raccords M12x1,5; résistant aux solvants),
No. 16806: Soupape à bille H.P. (R ¼", filetage mâle M12x1,5; pièce de raccordement)

Avantages

- Manomètre pour contrôler la pression
- Dispositif de désaération pour matériaux très visqueux
- Maniable et légère
- Maintenance et nettoyage simples



1. Manometerkombination | Assemblage pour le manomètre

Technische Daten | Caractéristiques techniques

Betriebsdruck - nach Druckkraft Pression de service - selon effort de pression	0 – 120 bar
Fördermenge Débit	20 cm ³ /min
Gewicht Poids	12 kg
L x B x H - Arbeitsstellung L x L x H - montée	104 x 36 x 66 cm
L x B x H - Transport L x L x H - transport	90 x 36 x 62 cm

Zubehör | Accessoires

	Nr. No.
Ersatz- und Verschleißteilset DESOI M-Power 301	
Kit de pièces d'usure et rechange DESOI M-Power 301	15027-EVS
Werkzeugset DESOI M-Power 301 Outillage pour la pompe DESOI M-Power 301	15027-WS

DESOI M-Power PED

Nr. | No. 15665

Beschreibung

Die Fußhebel-Kolbenpumpe DESOI M-Power PED zeichnet sich durch ihre einfache und robuste Ausführung aus. Die Pumpe besitzt eine hohe Ansaugkraft und benötigt nur ein Ventil. Dadurch lassen sich auch hochviskose Injektionsharze verarbeiten. Sie ist ideal für kleine und kurzzeitige Baustelleneinsätze geeignet.

Einsatzmaterialien

- Epoxidharz (EP)
- Polyurethanharz (PUR)
- Schnellschäumende Polyurethane (SPUR)

Lieferumfang

Druckmesseinheit mit Manometer 0 – 250 bar,
 6-Liter-Materialbehälter transparent mit Skala und Deckel, inkl. Betriebsanleitung,
 Nr. 16802: HD-Materialschlauch - Stahl (Ø 6 mm, 3 m lang, Überwurfmutter M12x1,5; lösemittelbeständig),
 Nr. 16806: HD-Kugelhahn (R ¼", Außengewinde M12x1,5; Mundstück)

Vorteile

- Gute Kräfteinteilung durch Fußbedienung
- Druckmesseinheit mit Manometer zur Druckkontrolle
- Beide Hände frei

Description

La pompe à piston commandée par pédale DESOI M-Power PED se caractérise par sa construction simple et robuste. La pompe a une force d'aspiration élevée et elle est équipée d'une seule soupape. De cette façon on peut utiliser aussi de résines très visqueuses. La pompe est parfaite pour l'emploi court au chantier.

Matériaux appropriés

- Résine époxy
- Résine polyuréthanique
- Mousse polyuréthanique

Éléments livrés

dispositif de mesure de pression avec manomètre 0 – 250 bar, récipient transparent de 6 litres avec graduation et couvercle, incl. mode d'emploi,
 No. 16802: Tuyau de matériau H.P. - acier (Ø 6 mm, 3 m long, écrous-raccords M12x1,5; résistant aux solvants),
 No. 16806: Soupape à bille H.P. (R ¼", filetage mâle M12x1,5; pièce de raccordement)

Avantages

- Commande par pédale
- Manomètre pour contrôler la pression
- Les deux mains sont libres



1. Materialbehälter mit Sieb | Récipient avec tamis

2. Druckmesseinheit mit Manometer | Dispositif de mesure de pression avec manomètre

Technische Daten | Caractéristiques techniques

Betriebsdruck - nach Druckkraft Pression de service - selon effort de pression	0 – 200 bar
Fördermenge Débit	7,5 cm ³ /min
Gewicht Poids	13 kg
L x B x H L x L x H	66 x 26 x 46 cm

Zubehör | Accessoires

	Nr. No.
Ersatz- und Verschleißteilset DESOI M-Power PED	15665-EVS
Kit de pièces d'usure et rechange DESOI M-Power PED	15665-EVS
Werkzeugset DESOI M-Power PED Outillage pour la pompe DESOI M-Power PED	15665-WS

DESOI PowerInject 303

Nr. | No. 15743

Beschreibung

Die kompakten, robusten und leistungsstarken Membranpumpen DESOI PowerInject 303 ist für den professionellen Baustelleneinsatz konzipiert. Die Besonderheit der Membranpumpe ist die große Membranfläche und das groß dimensionierte Ansaugventil, welches das Ansaugen hochviskoser Materialien erleichtert. Eine weitere Besonderheit ist der Rücklauf-Kugelhahn, der eine Druckentlastung der gesamten Pumpe sowie des Materialschlauches ermöglicht.

Einsatzmaterialien

- Epoxidharz (EP)
- Polyurethanharz (PUR)
- Schnellschäumende Polyurethane (SPUR)
- Wässrige Lösung

Lieferumfang

Manometer 0 – 250 bar, 6-Liter-Materialbehälter transparent mit Skala und Deckel, inkl. Betriebsanleitung, Nr. 16803: HD-Materialschlauch - Stahl (Ø 6 mm, 5 m lang, Überwurfmutter M12x1,5; lösemittelbeständig), Nr. 16733: HD-Injektionspistole (Außengewinde M12x1,5; Peitsche 0,3 m; 0 – 250 bar, Mundstück)

Vorteile

- Große Membranfläche - verschleißarm
- Exakte Druckeinstellung
- Groß dimensionierte Materialdurchlässe - hohe Förderleistung
- Ventiltechnik - auch für hoch viskose Materialien geeignet
- Auch als Spritzgerät einsetzbar

Description

La pompe à membrane DESOI PowerInject 303 compacte, robuste et puissante a été conçue pour l'emploi professionnel au chantier. La particularité de la pompe à membrane est la grande surface de membrane et le clapet d'aspiration avec une grande passage. De cette façon, l'aspiration de matériaux très visqueux est facilité. La pompe est équipée d'une conduite de retour avec soupape à bille laquelle réduit la pression dans la pompe et les tuyaux.

Matériaux appropriés

- Résine époxy
- Résine polyuréthanique
- Mousse polyuréthanique
- Solution aqueuse

Éléments livrés

manomètre 0 – 250 bar, récipient transparent de 6 litres avec graduation et couvercle, incl. mode d'emploi, No. 16803: Tuyau de matériau H.P. - acier (Ø 6 mm, 5 m long, écrous-raccords M12x1,5; résistant aux solvants)



1. Rücklaufschlauch mit Kugelhahn | Conduite de retour avec soupape à bille
 2. Druckregulierungsventil | Soupape de réglage de pression

No. 16733: Pistolet d'injection H.P. (filetage mâle M12x1,5; fouet 0,3 m; 0 – 250 bar, pièce de raccordement)

Avantages

- Grande membrane - à faible usure
- Réglage de pression exact
- Grands passages de matériau - débit élevé
- Technique de soupape - approprié aussi aux matériaux très visqueux
- Approprié à pistoler

Technische Daten | Caractéristiques techniques

Anschlusswert Charge de connexion	230 V/50 Hz
Motorleistung Puissance du moteur	0,37 kW
Betriebsdruck - stufenlos regelbar Pression de service - réglable en continu	5 – 200 bar
Fördermenge Débit	max. 1,9 l/min
Gewicht Poids	22 kg
L x B x H L x L x H	58 x 28 x 75 cm

Zubehör | Accessoires

	Nr. No.
Ersatz- und Verschleißteilset DESOI PowerInject 303/VA/GO/110V	
Kit de pièces d'usure et recharge DESOI PowerInject 303/VA/GO/110V	15737-EVS
Werkzeugset DESOI PowerInject 303/VA/GO/110 V	
Outils pour la pompe DESOI PowerInject 303/VA/GO/110 V	15737-WS

DESOI AirPower S25

Nr. | No. 17600

Beschreibung

Die pneumatische Kolbenpumpe DESOI AirPower S25 vereint eine hohe Förderleistung mit kompakter Bauweise. Durch die direkt montierten Dichtungen auf dem Kolben ist ein Nachspannen nicht notwendig. Das Ergebnis ist eine sehr wartungsfreundliche Maschine inkl. passendem Zubehör.

Einsatzmaterialien

- Epoxidharz (EP)
- Polyurethanharz (PUR)
- Schnellschäumende Polyurethane (SPUR)
- Wässrige Lösung

Lieferumfang

Gestell, 6-Liter-Materialbehälter transparent mit Skala und Deckel, inkl. Betriebsanleitung,
 Nr. 16803: HD-Materialschlauch - Stahl (Ø 6 mm, 5 m lang, Überwurfmutter M12x1,5; lösemittelbeständig),
 Nr. 16733: HD-Injektionspistole (Außengewinde M12x1,5; Peitsche 0,3 m; 0 - 250 bar, Mundstück)

Vorteile

- Groß dimensionierte Materialdurchlässe - für hochviskose Materialien
- Das Nachspannen der Kolbendichtungen ist nicht erforderlich
- Einfache Wartung und Instandhaltung

Description

La pompe pneumatique DESOI AirPower S25 réalise un débit élevé avec une construction compacte. A cause des joints montés directement sur le piston, ce n'est pas nécessaire de resserrer. Le résultat est une pompe très facile à entretenir, y compris les accessoires appropriés.

Matériaux appropriés

- Résine époxy
- Résine polyuréthanique
- Mousse polyuréthane
- Solutions aqueuses

Éléments livrés

châssis, réservoir de 6 l transparent avec graduation et couvercle, incl. mode d'emploi,
 No. 16803: Tuyau de matériau H.P. - acier (Ø 6 mm, 5 m long, écrous-raccords M12x1,5; résistant aux solvants),
 No. 16733: Pistolet d'injection H.P. (filetage mâle M12x1,5; fouet 0,3 m; 0 - 250 bar, pièce de raccordement)



1. Druckminderer mit Manometer | Réducteur de pression avec manomètre

2. Ölschmierung | Lubrification à l'huile

Avantages

- Passages grands de matériau - appropriés aussi aux matériaux très visqueux
- Ce n'est pas nécessaire de resserrer les joints de piston
- Maintenance et entretien simples

Technische Daten | Caractéristiques techniques

Betriebsdruck - stufenlos regelbar Pression de service - réglable en continu	7 - 220 bar
Fördermenge Débit	5,1 l/min
Druckluftverbrauch Consommation d'air comprimé	1 m³/min
Luftdruck Pression d'air comprimé	max. 8 bar
Übersetzungsverhältnis Rapport de pression	1 : 28
Druckluftverbrauch und Fördermenge bei 100 bar Gegendruck (Injektionsdruck)	
Consommation d'air comprimé et débit à 100 bar de contre-pression (pression d'injection)	
Druckluftverbrauch Consommation d'air comprimé	Fördermenge Débit
90 l/min	0,5 l/min
183 l/min	1 l/min
308 l/min	2 l/min
433 l/min	3 l/min
Gewicht Poids	13,7 kg
L x B x H L x L x H	45 x 50 x 67 cm

Zubehör | Accessoires

Ersatz- und Verschleißteilset DESOI AirPower S25	Nr. No.
Kit de pièces d'usure et rechange DESOI AirPower S25	17600-EVS
Werkzeugset DESOI AirPower S25 Outillage pour la pompe DESOI AirPower S25	17600-WS

DESOL AirPower S25-2C

Nr. | No. 17601

Beschreibung

Die pneumatische Kolbenpumpe DESOL AirPower S25-2C vereint eine hohe Förderleistung mit kompakter Bauweise. Durch die direkt montierten Dichtungen auf dem Kolben ist ein Nachspannen nicht notwendig. Das Ergebnis ist eine sehr wartungsfreundliche Maschine inkl. passendem Zubehör.

Einsatzmaterialien

- 2K-Injektionsharz

Lieferumfang

Schlitten, Tragegriff, Ansaugsystem, 2 x Manometer 0 – 250 bar, inkl. Betriebsanleitung,

Nr. 16870: HD-Materialschlauch - Stahl (Ø 6 mm, 10 m lang, Überwurfmutter M14x1,5; lösemittelbeständig, B-Komponente),

Nr. 16871: HD-Materialschlauch - Stahl (Ø 6 mm, 10 m lang, Überwurfmutter M16x1,5; lösemittelbeständig, A-Komponente),

Nr. 17625-08: 2C-Mischkopf - Stahl (2 x HD-Kugelhahn, 2 x Rückschlagventil - Edelstahl, Mischrohr mit 8 x Statik-Gittermischer, Peitsche 0,3 m lang; Schiebekupplung gerade mit freiem Durchgang Ø 2,5 mm; Materialschlauchanschlüsse: Komponente A: M16x1,5; Komponente B: M14x1,5)

Vorteile

- Festes Mischungsverhältnis 1 : 1 - keine Fehler durch Benutzer
- Groß dimensionierte Materialdurchlässe auch für hochviskose Materialien
- Keine Gefahr von Verletzungen durch die Dichtungsspannfeder
- Einfachste Wartung und Instandhaltung

Description

La pompe pneumatique DESOL AirPower S25-2C réalise un débit élevé avec une construction compacte. A cause des joints montés directement sur le piston, ce n'est pas nécessaire de resserrer. Le résultat est une pompe très facile à entretenir, y compris les accessoires appropriés.

Matériaux appropriés

- Résine d'injection à 2 composants

Éléments livrés

chariot, poignée, système d'aspiration, 2 x manomètre 0 – 250 bar, incl. mode d'emploi, No. 16870: Tuyau de matériau H.P. - acier (Ø 6 mm, 10 m long écrous-raccord M14x1,5; résistant aux solvants, composant B), No. 16871: Tuyau de matériau H.P. - acier (Ø 6 mm, 10 m long écrous-raccord M16x1,5; résistant aux solvants, composant A), No. 17625-08: Tête mélangeuse à 2 composants - acier (2 x soupape à bille H.P., 2 x soupape de



16870, 16871

17625-08

1. Druckminderer mit Manometer und Frostschutzeinrichtung | Réducteur de pression avec manomètre et dispositif antigel
 2. Manometerkombination und Ölschmierung | Assemblage pour le manomètre et lubrificateur à l'huile

non-retour; tube mélangeur avec 8 x mélangeur statique, fouet 0,3 m long; accouplement coulissant - droit avec passage libre Ø 2,5 mm; raccords de tuyau de matériau: composant A: M16x1,5; composant B: M14x1,5)

Avantages

- Rapport de pression 1 : 1 non-modifiable - pas d'erreurs par des utilisateurs
- Passages grands de matériau - appropriés aussi aux matériaux très visqueux
- Pas de danger des blessures par le ressort de tension pour étanchéité
- Maintenance et entretien simples

Technische Daten | Caractéristiques techniques

Betriebsdruck - stufenlos regelbar Pression de service - réglable en continu	10 – 100 bar
Fördermenge Débit	max. 7,6 l/min
Druckluftverbrauch Consommation d'air comprimé	1 m ³ /min
Luftdruck Pression d'air comprimé	max. 8 bar
Übersetzungsverhältnis Rapport de pression	1 : 13
Druckluftverbrauch und Fördermenge bei 100 bar Gegendruck (Injektionsdruck)	
Consommation d'air comprimé et débit à 100 bar de contre-pression (pression d'injection)	
Druckluftverbrauch Consommation d'air comprimé	Fördermenge Débit
75 l/min	0,5 l/min
133 l/min	1 l/min
283 l/min	2 l/min
391 l/min	3 l/min
Mischungsverhältnis Rapport de mélange	1 : 1
Gewicht Poids	20,2 kg
L x B x H L x L x H	58 x 24 x 46 cm

Zubehör | Accessoires

Ersatz- und Verschleißteilset DESOL AirPower S25-2C	Nr. No.
Kit de pièces d'usure et rechange DESOL AirPower S25-2C	17601-EVS
Werkzeugset DESOL AirPower S25-2C Outillage pour la pompe DESOL AirPower S25-2C	17601-WS

DESOL AirPower S25-2C ohne 16870, 16871, 17625-08 | sans 16870, 16871, 17625-08

Nr. | No. 17604

DESOI®

Hersteller von Injektionstechnik
Fabricant d'équipement d'injection

DESOI GmbH

Gewerbestraße 16
D-36148 Kalbach/Rhön

Tel.: +49 6655 9636-0

Fax: +49 6655 9636-6666

info@desoi.de | www.desoi.de



Qualitätsmanagement
Umweltmanagement
ISO 9001
ISO 14001
www.dekra-segel.de